

BENDERS | MARK | NATURSTEN | INFRASTRUKTUR

TRÄDGÅRDSMILJÖER



Det naturliga valet

Mer om Benders
www.benders.se



DELAR AV BENDERS IDÉPARK VID HUVUDKONTORET I EDSVÄRA

KUNSKAP OCH TRADITIONER

Med omsorg och kvalitet i alla led

KUNDEN I CENTRUM

Allt sedan starten, hemma på gården i Edsvära 1960, har vår tydliga ambition varit att tillgodose våra kunders behov. Vi vill tro att denna bakomliggande filosofi starkt har bidragit till att Benders idag är en av de ledande nordiska leverantörerna av produkter i betong, lertegel och natursten för bygg- och anläggningssektorn – med en allt större närvaro ute i Europa, en omsättning på ca 3 miljarder och ca 1000 anställda. Vårt företagande präglas av ett lokalt och lyhört affärsmannaskap som grund för långa och trygga relationer med både kunder och leverantörer.

AFFÄRSIDÉ, VISION OCH STRATEGIER

Vår idé är att utveckla, producera och marknadsföra konkurrenskraftiga, högkvalitativa produkter och tjänster för bygg och anläggning, som bidrar till en långsiktigt hållbar miljö där människor bor, lever, arbetar och umgås. Våra kundrelationer bygger på ett långsiktigt engagemang där branschkunskap, erfarenhet och personlig service värdesätts högt. Benders ska förena erfarenhet och kompetens med nyfikenhet på nya trender. Vi ska ligga steget före i utveckling av nya produkter och utvecklas tillsammans med våra kunder för att skapa framtidens bästa produkter.

EN KOMPLETT LEVERANTÖR

Genom åren har vi ägnat oss åt en intensiv produktutveckling, med en ständig breddning av sortimentet – som med tiden blivit så omfattande att vi nu med stolthet kan kalla oss en komplett helhetsleverantör för såväl offentliga som privata miljöer. Men vi hoppas också att du ser oss som ett nyfikat bollplank och en engagerad samarbetspartner. Har du ett problem som behöver lösas hjälper vi gärna till, alltid med målet att du aldrig ska behöva mer än en leverantör.

MER INFORMATION PÅ VÅRA HEMSIDOR

Vi har mer att erbjuda. På vår hemsida www.benders.se finns fler detaljer, monteringsanvisningar, inspirerande miljöbilder – alltid uppdaterat. Här hittar ni också våra breda sortiment för Tak, Mark, Natursten, Infrastruktur, VA-system, Grund, Murblock och Dörr, men även kontaktuppgifter till våra representanter och återförsäljare, alla våra kataloger och broschyrer och mycket annat med möjlighet att söka i länkade dokument. På www.bendersbyggkraft.se hittar du helhetslösningar i betong för kraftindustrin med kompletta kraftstationer, i alla storlekar, över hela Sverige.

BRA ATT VETA

- 2 KUNSKAP OCH TRADITIONER
- 3 FEM STARKA SKÄL ATT VÄLJA BENDERS
- 4 BETONG OCH NATURSTEN - EN PERFEKT KOMBINATION

MARK - MARKSTEN

- 6 BENDER LABYRINT ANTIK OCH TROJA ANTIK
- 10 BENDER OCALA
- 12 BENDER ORLANDO
- 14 BENDER TERRANO ANTIK
- 16 BENDER METRO
- 18 BENDER STIL
- 20 BENDER SIENA FASAD
- 22 BENDER BAS FASAD ELLER SKARP
- 24 BENDER GRÄSARMERING

MARK - PLATTOR

- 26 BENDER CAMBRIDGE
- 28 BENDER BRIGHTON
- 30 BENDER KATEDRAL
- 32 BENDER CITY STORMIX
- 34 BENDER FRILAGDA PLATTOR
- 35 BENDER VILLA BRILLIANS
- 36 BENDER VILLA PLATTOR
- 38 BENDER SIENA PLATTOR
- 40 BENDER BAS PLATTOR

MARK - MUR

- 42 BENDER STACKSTONE MUR
- 44 BENDER MEGASTONE
- 46 BENDER MEGASMART
- 48 BENDER MEGAWALL
- 50 BENDER MEGALOC
- 52 BENDER BOSTON ANTIK
- 54 BENDER LABYRINT MINI OCH MAXI
- 56 BENDER STRINGENT
- 58 BENDER TRAIN
- 60 BENDER VILLA MUR
- 62 BENDER VILLA FLEX
- 64 BENDER GRUNDBALK

- 65 BENDER TOPPSTEN
- 66 BENDER MEGATÄCK PATINA
- 67 BENDER STOLPTELEMENT OCH STOLPTOPP

INFRASTRUKTUR - MUR

- 68 BENDER L-STÖD

MARK - KANT, BLOCK OCH PLINT

- 70 BENDER KANTSTENAR OCH STÖDKANTER
- 72 BENDER BLOCK
- 74 BENDER SIENA BLOCK
- 75 BENDER MEGASTEPP
- 76 BENDER TRAPPBLOCK
- 78 BENDER PLINT JUSTERBAR ELLER FAST

NATURSTEN

- 80 BENDER BOHUSGRANIT
- 85 BENDER OFFERDAL SKIFFER

MARK - DEKORMATERIAL

- 86 BENDER DEKORMATERIAL
- 88 BENDER GRUSARMERINGSMATTA
- 89 BENDER GEOTEXILIER, SÄTT- OCH BÄRLAGER
- 90 BENDER FOGMATERIAL
- 91 BENDER SANDLÅDESAND

MARK - MARKTILLBEHÖR

- 92 BENDER STAKET FUNKIS OCH CLASSIC
- 94 BENDER AVVATTNINGSSYSTEM

ÖVRIGT

- 95 MER INFO PÅ BENDERS.SE

SYMBOLFÖRTECKNING



GÅNG- & CYKELTRAFIK
ENTRÉGÅNG, UTEPLATS, LEKYTA
TRAFIKKLASS: G



TUNG, NORMAL TRAFIK
BRANDVÄG, TORGYTA, GÅGATA
TRAFIKKLASS: 1A, 1B OCH 2

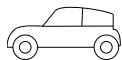

LÄTTARE FORDONSTRAFIK
CYKELVÄG, VILLAINFART, P-PLATS
TRAFIKKLASS: GC OCH 0

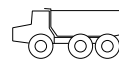

TUNG, INTENSIV TRAFIK
GATA, VÄG, LAGERYTA
TRAFIKKLASS: 3, 4 OCH 5

FEM STARKA SKÄL ATT VÄLJA BENDERS

1. Benders är en av de ledande nordiska leverantörerna av produkter i betong, lertegel och natursten för bygg- och anläggningssektorn.
2. Naturen tur och retur. Bergkross, sand och cement tar vi från närliggande områden. Våra vattenbaserade färger tillverkar vi själva. Av detta framställs sedan våra produkter i skonsamma processer, så nära våra kunder som möjligt. Överskottsmaterial återvinns och spillvärmen från tillverkningen värmer upp våra lokaler. Dessutom är Benders självklart miljöcertifierade enligt ISO14001. Bohusgraniten bryts och förädlas i egna produktionsanläggningar och stenbrott i Bohuslän under hårda miljökrav.
3. All produktion sker i moderna anläggningar under sträng kvalitetsövervakning. Resultatet blir förstklassiga produkter med millimeterprecision. Slitstyrka och frostbeständighet är andra självklara egenskaper hos våra produkter.
4. Bemötande före, under och efter köpet. Service är en hederssak för oss och du kommer att märka Bendersandan när du kontaktar oss, genom hela processen – lita på det!
5. Leverans med allt från tåg till kranbilar dit du vill, när du vill. Du bestämmer, vi levererar – på utsatt tid!

BETONG OCH NATURSTEN - EN PERFEKT KOMBINATION

Betong och natursten kompletterar varandra på ett alldeles utmärkt sätt och förstärker varandras bästa egenskaper. Att blanda de olika materialen är också ett smart sätt att hålla nere kostnaderna för din nya utemiljö, utan att pruta på vare sig funktion eller estetik. Grunda med prisvärda betongprodukter, skapa sedan exklusivitet i detaljerna med kontrasterande muravtäckningar, råkilade trappsteg och kantstenar i granit. Dekorera med kullersten och singel, lägg gångar av skifferhällar – möjligheterna är oändliga. Och tack vare Benders heläckande sortiment kan du få allt du behöver från en enda leverantör. I vår broschyr *Offentliga miljöer* hittar du ännu fler betong och naturstensprodukter än vi har plats att visa här!



BETONG
PALEMA
BENDERIT

GRANIT
HÄLLAR

GRANIT
BLOCKSTEG

BETONG
MEGATÄCK

BETONG
LABYRINT/
TROJA

DEKOR
KULLERSTEN



LABYRINT MARKSTEN, SE SIDA 6



VILLA PLATTOR, SE SIDA 36

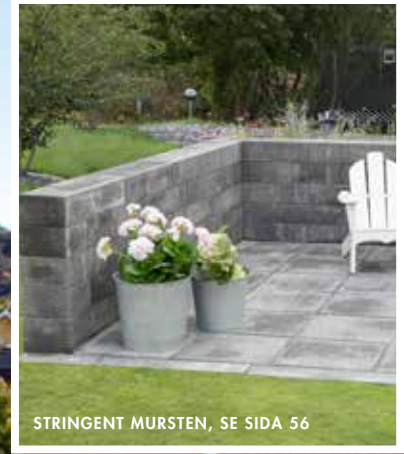

STRINGENT MURSTEN, SE SIDA 56



BETONG
MEGAWALL

SKIFFER
HÄLLAR

DEKOR
NATURSINGEL

ANZ
H
EED
B
N
D
E
R
SINCE
1960

BENDER LABYRINT OCH TROJA ANTIK

Gammaldags charm

Med Bender Labyrinth antik och Bender Troja antik anlägger du nya miljöer med massor av gammaldags charm. Mixade färger ger skaparglädje, lust och obegränsade möjligheter att skapa en personlig utemiljö. Labyrinth antik är tumlad och har två släta ytor. Troja antik är också tumlade men har en slät och en skifferpräglad yta.



Grå 07

Grafit 01

Gråmix 10

Terramix 11

Rödmix 09



(40 mm)

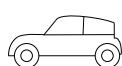

(50 mm)



(60 mm)

FÖR MER
INSPIRATION OCH
LÄGGNINGSTIPS SE
BENDERS.SE

EN STEN,
TVÅ OLIKA
UTSEENDEN!

Labyrinth antik



Helsten 40 mm

210x140x40 mm
34 st/m², ca 2,65 kg/st
Grå, Grafit



Helsten 50 mm

210x140x50 mm
34 st/m², ca 3,29 kg/st
Alla färger



Helsten 60 mm

210x140x60 mm
34 st/m², ca 3,94 kg/st
Grå, Grafit, Gråmix

Troja antik



Halvsten 50 mm*

105x140x50 mm
68 st/m², ca 1,62 kg/st
Alla färger



Helsten 50 mm*

210x140x50 mm
34 st/m², ca 3,29 kg/st
Alla färger



Makro 50 mm*

210x210x50 mm
22,7 st/m², ca 4,93 kg/st
Alla färger



Cirkelsten 50 mm*

140x140/95x50 mm
60 st/m², ca 1,76 kg/st
Grå, Grafit, Gråmix

* Dessa stenstorlekar har en skifferpräglad och en slät yta.



BENDER LABYRINT ANTIK HELSTEN GRÅ



BENDER LABYRINT ANTIK HELSTEN GRÅ OCH BENDER LABYRINT ANTIK MAXI GRÅ





BENDER TROJA ANTIK HELSTEN GRÅ OCH GRAFIT



BENDER TROJA ANTIK HELSTEN GRÅMIX

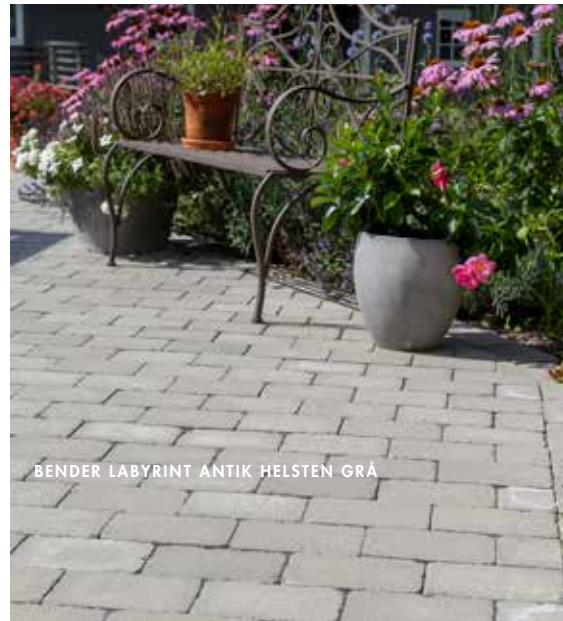

BENDER LABYRINT ANTIK HELSTEN GRÅ

**KOMBINERA
BETONG OCH
GRANIT**



BENDER TERRANO ANTIK

Allround och rustik

Med Bender Terrano antik skapar du livfulla ytor. Plattorna passar lika bra längs den smala stigen genom din trädgård, som på uteplatsen. Terrano finns i tre färgnyanser och levereras färdigblandad i fyra olika storlekar. Tack vare sin tjocklek på 60 mm passar den också bra på uppfarten. Stenarnas breda distanser förenklar läggningen och tillsammans med dess patinerade yta, får du enkelt mjuka samt något bredare fogar.



Grå 07



Grafit 01



Gråmix 10

Terrano antik multisize



480x280x60 mm

280x260x60 mm

370x280x60 mm

280x220x60 mm

Ca 134 kg/m²

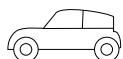

BENDER TERRANO ANTIK GRAFIT



BENDER TERRANO ANTIK GRÅ



BENDER OCALA

Naturlig känsla i modern form

Bender Ocala är stenen som finns med där livet händer. Ett klassiskt format framställt med modern tillverkningsteknik har resulterat i en sten som skapar ytor att uppleva både vardag som fest på. Den inbjuder till barfotaspring och somriga tillställningar på samma sätt som den utgör en funktionell och tålig yta att parkera bilen på. Finns i multisizeutförande i flera olika färger. Samtliga stenar har mjukt oregelbundna kanter och faser.



Grå 07



Grafit 01



Gråmix 10



Kastanj 62

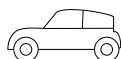

**GLÖM INTE
FOGMATERIAL,
SE SIDA 90**



Ocala multisize



210x140x50 mm

175x140x50 mm

140x140x50 mm

Ca 112 kg/m²



BENDER OCALA GRĂMIX MULTISIZE



BENDER OCALA GRĂMIX MULTISIZE

BENDER ORLANDO

Klassiskt modern

Bender Orlando är en serie designstenar som skapar spännande och levande ytor. En marksten med minifas för den moderna utemiljön som garageuppfarten, trädgårdsgången eller uteplatsen. Välj mellan 60 och 80 mm tjocklek samt olika färger. Levereras i helpall med fyra olika längder på samma pall vilket skänker möjligheten att skapa högst personliga ytor.



Grå 07



Grafit 01



Gråmix 10

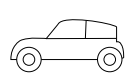

(60 mm)

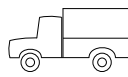

(80 mm)

Orlando multisize 60 mm



550x330x60 mm
440x330x60 mm
330x330x60 mm
220x330x60 mm

Ca 134 kg/m²
Alla färger

Orlando multisize 80 mm



550x330x80 mm
440x330x80 mm
330x330x80 mm
220x330x80 mm

Ca 180 kg/m²
Grå, Grafit



BENDER ORLANDO GRÅMIX



BENDER ORLANDO GRAFIT



BENDER ORLANDO GRAFIT, BENDER MEGAWALL
OCH BENDER BOHUS BLOCKSTEG

BENDER METRO

Modernt formspråk

Metro är en sten med slät yta som tillverkas med en minifas och i två tjocklekar. Stenen ger ett modernt intryck och passar utmärkt i de flesta miljöer. Kombiner gärna med Labyrint Maxi skarp för inramning, mur- och trappbyggnation i samma anda.



Grå 07



Grafit 01



Metro 40 mm

210x140x40 mm

34 st/m², ca 2,61 kg/st

Grå



Metro 50 mm

210x140x50 mm

34 st/m², ca 3,29 kg/st

Alla färger



(40 mm)

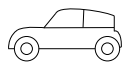

(50 mm)



BENDER METRO GRÅ



BENDER METRO GRÅ OCH LABYRINT MAXI SKARP GRÅ



BENDER STIL

Strikt avspänd

Stil – rak och strikt i grunden, men ändå rund och mjuk. En perfekt kombination som passar in nästan överallt. Den släta ytan i kombination med doppade hörn ger ytan ett lugnt utseende men ändå en tydlig karaktär. Tillverkas i hel- och halvstensformat och i två färger.



Grå 07



Grafit 01



Stil halvsten
105x140x50 mm
68 st/m², ca 1,62 kg/st



Stil helsten
210x140x50 mm
34 st/m², ca 3,29 kg/st

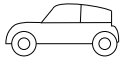

**FÖR MER
INSPIRATION OCH
LÄGGNINGSTIPS SE
BENDERS.SE**



BENDER STIL GRÅ

BENDER BAS FASAD ELLER SKARP

Elegans och tålighet i kombination

Bas fasad är en klassisk marksten som du aldrig tröttnar på. Användningsområdena är många – uteplatser, garageuppfarter eller trädgårdsgångar. Blanda olika storlekar, lägg dem rakt, i förband eller med en fris. Hur du än gör blir det snyggt och lättskött! Kombinera gärna med våra Bas plattor för än fler kombinationsmöjligheter. Finns även i skarpt utförande.



Grå 07



Grafit 01

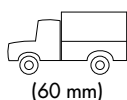

(60 mm)

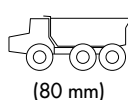

(80 mm)

Bas fasad 60 mm



105x105x60 mm
90,7 st/m², ca 1,44 kg/st
Grå



210x70x60 mm
68 st/m², ca 1,94 kg/st
Alla färger



140x140x60 mm
51,0 st/m², ca 2,63 kg/st
Grå



210x105x60 mm
45,4 st/m², ca 2,95 kg/st
Alla färger



210x140x60 mm
34 st/m², ca 3,94 kg/st
Alla färger



280x140x60 mm
25,5 st/m², ca 5,30 kg/st
Grå



210x210x60 mm
22,7 st/m², ca 5,90 kg/st
Alla färger

Bas skarp 60 mm



210x105x60 mm
45,4 st/m², ca 2,95 kg/st
Grå



210x140x60 mm
34 st/m², ca 3,94 kg/st
Grå



210x210x60 mm
22,7 st/m², ca 5,90 kg/st
Grå

Bas skarp 80 mm



210x105x80 mm
45,4 st/m², ca 3,96 kg/st
Grå



210x140x80 mm
34 st/m², ca 5,29 kg/st
Grå



210x210x80 mm
22,7 st/m², ca 7,93 kg/st
Grå

Bas fasad 80 mm



210x105x80 mm
45,4 st/m², ca 3,96 kg/st
Alla färger



210x140x80 mm
34 st/m², ca 5,29 kg/st
Grå



210x210x80 mm
22,7 st/m², ca 7,93 kg/st
Alla färger

FÖR MER
INSPIRATION OCH
LÄGGNINGSTIPS SE
BENDERS.SE



BENDER BAS FASAD 210X140 GRÅ

LÄGG I DET
POPULÄRA FISK-
BENS MÖNSTRET!

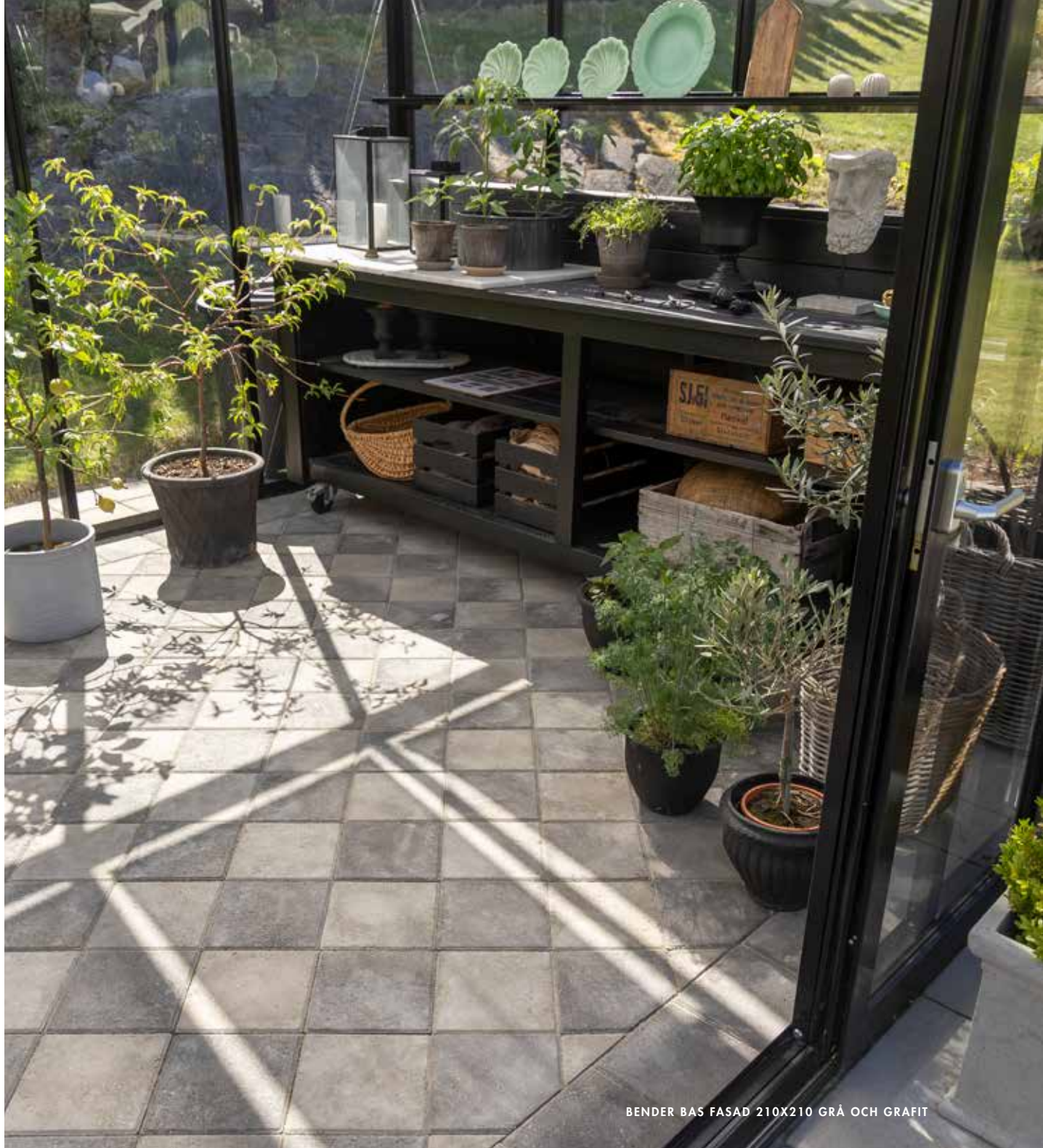

BENDER BAS FASAD 210X210 GRÅ OCH GRAFIT



BENDER BAS SKARP 210X140 GRÅ



BENDER BAS FASAD 210X70 GRÅ

BENDER SIENA

Modern i alla tider

Siena-sortimentet innehåller stenar och plattor i många olika format, som är lätta att kombinera med varandra i spännande mönster. Hemligheten är att samtliga stenar bygger på en och samma modulstorlek, nämligen 700 mm. När det gäller Siena marksten bygger dessa på måttet 233 mm, dvs 700/3. Markstenen passar utmärkt att kombinera med Siena plattor. Siena Drain skapar möjligheter att bygga dränerande markstensytor i en tidlös design.



Grå 07

Grafit 01

Ljusgrå 17



Siena fasad 60 mm



233x117x60 mm
37 st/m², ca 3,74 kg/st
Grå



233x233x60 mm
18,35 st/m², ca 7,49 kg/st
Grå

Siena Drain fasad 60 mm



233x117x60 mm
36,70 st/m², ca 3,36 kg/st
Grå

DRÄNERANDE YTA
10%

Siena fasad 80 mm



233x78x80 mm
55 st/m², ca 3,29 kg/st
Grå, Grafit



233x117x80 mm
36,70 st/m², ca 4,97 kg/st
Alla färger



233x233x80 mm
18,35 st/m², ca 9,99 kg/st
Grå



Biskopsmössa
329(233)x236(71)x80 mm
3,0 st/lpm, ca 10,0 kg/st
Grå



Romboid
388(233)x202(233)x80 mm
21,48 st/m², ca 8,56 kg/st
Alla färger



Hexagon
466(233)x404(233)x80 mm
7,16 st/m², ca 25,7 kg/st
Alla färger



BENDER SIENA FASAD ROMBOID 233X233X80 MM GRÅ, GRAFIT OCH LJUSGRÅ

BENDER GRÄSARMERING DRAIN

Ett naturligt inslag

Gräsarmering är en smart produkt med många användningsområden – som en ”osynlig” extra parkeringsplats eller en smygande gång på gräsmattan, som brandväg utmed en fasad eller erosionsskydd i slänter, och så vidare. Gräset kan gärna bytas ut mot våra vackra dekormaterial. Fogarna fylls med gårdsgrus, stenflis eller fogsand med gräsfrö för att vackert smälta in i grönområden. Ytan blir stark och tålig och lämpar sig väl för parkeringar, och olika uppställningsytor. Dessa produkter infiltrerar också ned regnvatten på ett bra och effektivt sätt.



Grå 07

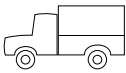

Gräsarmeringssten Drain
263x88x70 mm
43,2 st/m², ca 3,0 kg/st

**DRÄN-
ERANDE YTA**
20%



Gräsarmeringsplatta Drain
400x400x100 mm
6,25 st/m², ca 24,00 kg/st

**DRÄN-
ERANDE YTA**
38,3%





TIPS!
GRÄSET KAN BYTAS
UT MOT VÅRA VACKRA
DEKORMATERIAL,
SE SID 86

BENDER GRÄSARMERING GRÅ, BENDER LABYRINT MAXI ANTIK GRÅ OCH BENDER SJÖSINGEL SVARTVITMELERAD

BENDER CAMBRIDGE

Plattor med kombinationstycke

Cambridge är ett smart val när du vill skapa en lyxig miljö med skifferkänsla. Kombinera gärna med andra produkter ur vårt mark- eller naturstenssortiment för att åstadkomma än mer attraktiva och iögonfallande miljöer.

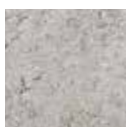

Grå 07



Grafit 01



Cambridge 50 mm
420x420x50 mm
5,7 st/m², ca 19,65 kg/st



Cambridge 60 mm
420x420x60 mm
5,7 st/m², ca 23,51 kg/st

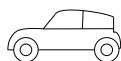

FÖR MER
INSPIRATION OCH
LÄGGNINGSTIPS SE
BENDERS.SE



BENDER CAMBRIDGE GRÅ



BENDER CAMBRIDGE GRAFIT, BENDER LABYRINT ANTIK MINI GRÅ,
BENDER BOSTON MURSTEN GRAFIT

BENDER BRIGHTON

Livfull platta i multisizeutförande

En produkt där kombinationen av multisizeutförande och den skifferpräglade ytan ger ett livfullt och exklusivt utseende. De tre stenstorlekarna uppmuntrar till att kombineras i lekfulla mönster med personligt uttryck där endast fantasin sätter gränser. Plattorna är i storlekarna 420x630x60 mm, 420x210x60 mm och 420x420x60 mm.

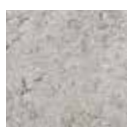

Grå 07



Grafit 01

Brighton multisize



420x210x60 mm

420x420x60 mm

630x420x60 mm

Ca 134 kg/m²

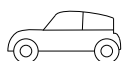

SKIFFER-
PRÄGLAD
YTA

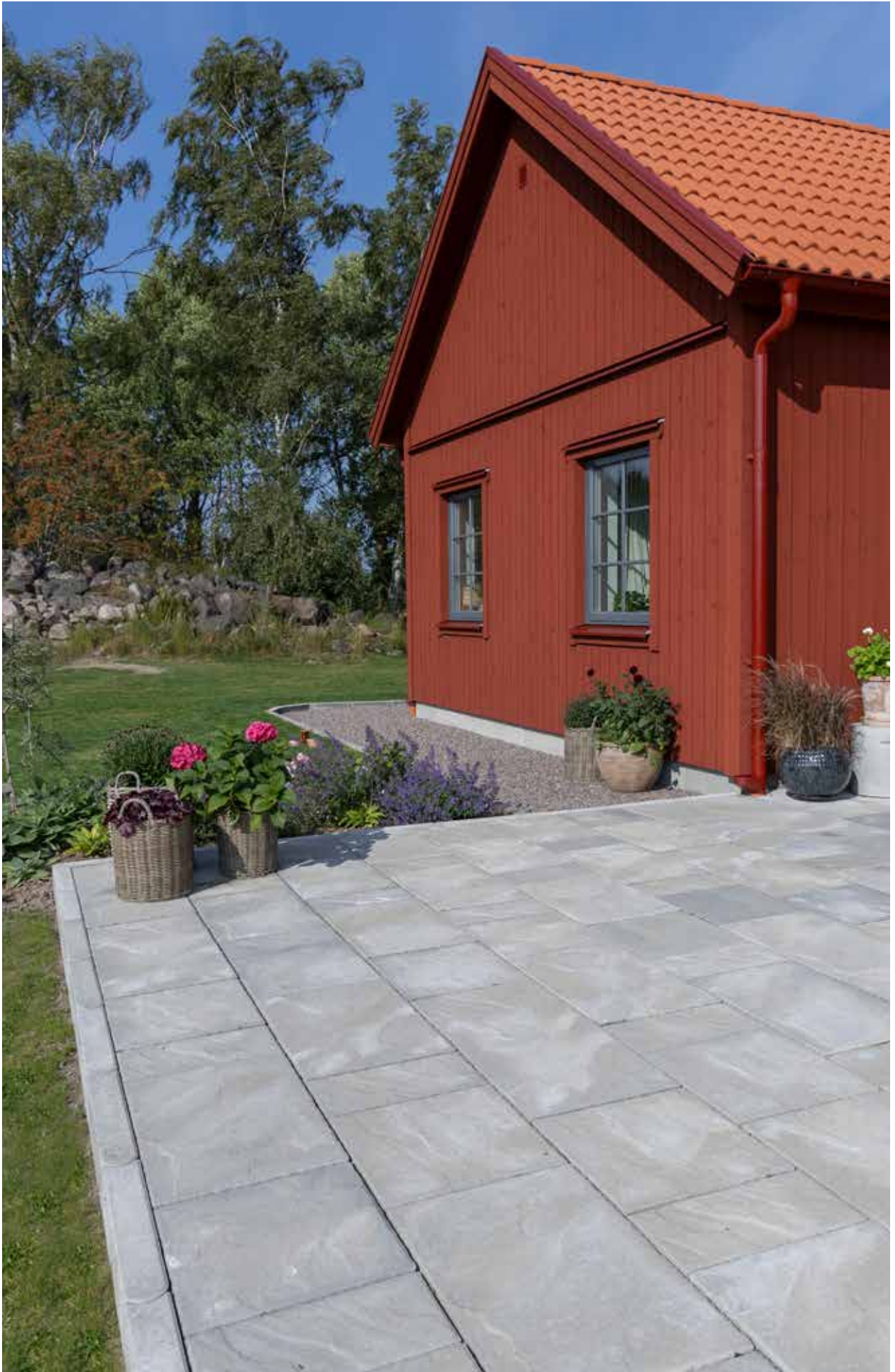

BENDER BRIGHTON GRÅ OCH BENDER GARDIA KANTSTEN GRÅ

BENDER CITY STORMIX SLÄT ELLER PRÄGLAD

Unik ingen den andra lik

Multisizebeläggningar ger ett livfullare intryck och City Stormix är en modern och spännande blandning plattor, med större format, samt med en annorlunda unik färgmix eller annorlunda ytstruktur, beroende på val av sten. City Stormix levereras med minifas och med tre olika storlekar på en pall samt finns i två olika färgmixar. City Stormix Mönster har även ett unikt präglat mönster och tillverkas i två färger.

Som alternativ, i samma unika färg grå/vit/svartmix, har vi plattan Villa 400x400x60mm, samt vår mur- och kantsten Stringent.



Grå/vit/
svartmix 08

Grå/vit/
rostmix 42

Grå 07

Grafit 01

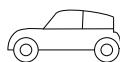

City Stormix multisize

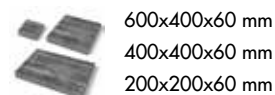

600x400x60 mm

400x400x60 mm

200x200x60 mm

Ca 134 kg/m²

Grå/vit/svartmix, Grå/vit/rostmix

City Stormix Mönster multisize

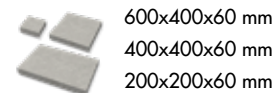

600x400x60 mm

400x400x60 mm

200x200x60 mm

Ca 134 kg/m²

Grå, Grafit



BENDER CITY STORMIX GRÅ/VIT/SVARTMIX



BENDER CITY STORMIX GRÅ/VIT/ROSTMIX

ÄVEN VÅR
VILLA PLATTA
FINNS I FÄRGEN
GRÅ/VIT/SVART-
MIX



BENDER CITY STORMIX GRÅ/VIT/SVARTMIX



**CITY STORMIX
MÖNSTER -
PLATTA MED UNIK
YTSTRUKTUR!**

BENDER CITY STORMIX MÖNSTER GRÅ



**CITY STORMIX
- PLATTA MED UNIK
FÄRGMIX!**

BENDER CITY STORMIX GRÅ/VIT/ROSTMIX

BENDER KATEDRAL

Flera möjligheter

Katedral har samma utseende och användningsområde som våra Siena plattor, men med ettpräglat biskopsmössemönster. Med enkla medel kapar man i de urfasade spåren och får fyra stycken Biskopsmössor som passar vår kvartsplatta Siena 175x175x60 mm. Kapar man i stället bort hörnen så kan man lägga dit en smågatsten eller en Bas 105x105x60 mm. Väljer man att låta den vara i sitt ursprungliga utförande så blir resultatet en lika spännande och iögonfallande platttyta.

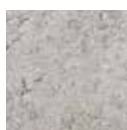

Grå 07



Katedral helplatta
350x350x60 mm
8,15 st/m², ca 16,75 kg/st

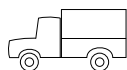

BENDER KATEDRAL GRÅ OCH
BAS FASAD 105X105X60 MM GRAFIT



BENDER KATEDRAL GRÅ OCH
BOHUS SMÅGATSTEN ANTIK GRÅ



BENDER KATEDRAL GRÅ OCH BENDER SIENA SLÄT PLATTA FASAD GRÅ

FÖR MER
INSPIRATION OCH
LÄGGNINGSTIPS SE
BENDERS.SE



BENDER FRILAGDA PLATTOR

En nordisk klassiker

Frilagda plattor med stenbeläggning – en klassiker som stått sig i decennier, med en rad ytbeläggningar att välja på. Plattorna ger en stabil och harmonisk beläggning som blir allt vackrare med åren.



Natarsingel
75



Vit/svart
marmor 78



Dansk sjösten
76



Frilagd helplatta
400x400x50 mm
6,25 st/m², ca 18,4 kg/st



Frilagd helplatta
350x350x80 mm
8,15 st/m², ca 22,5 kg/st

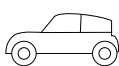

(50 mm)



(80 mm)



BENDER FRILAGD PLATTA VIT/SVART MARMOR

BENDER VILLA BRILLIANS

Exklusiv och lättskött

Benders Villa Brillians plattor är moderna, snygga och lättskötta. Brilliansplattorna har en lätt skifferpräglad yta med en slitstark och smutsavvisande ytbehandling. Plattorna tillverkas utan distanser och ska läggas med 3 mm fog. Våra betongplattor är avsedda för utomhusbruk. Förändringar i ytan av solljus, surt nedfall, fysiskt slitage och smuts är en naturlig del av produktens patina.



Svart 20



Villa Brillians
400x200x40 mm
12,50 st/m², ca 7,44 kg/st



Villa Brillians
400x400x40 mm
6,25 st/m², ca 14,88 kg/st

FÖR MER
INSPIRATION OCH
MONTERINGSTIPS
[BENDERS.SE](https://benders.se)



BENDER VILLA BRILLIANS SVART

BENDER VILLA PLATTOR

Lika bra i stad och trädgård

Vi erbjuder plattor med funktion av högsta kvalitet. Här hittar du de stilrena släta plattorna i vårt system Villa. De är vackra att kombinera med annan marksten eller dekorsten, men även med Villa murarna. Plattan 400x400 mm i höjderna 50 mm samt 60 mm finns i vår unika färg grå/vit/svartmix.



Grå 07

Grafit 01

Grå/vit/svartmix 08







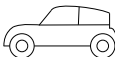

VILLA PLATTA
FINNS ÄVEN I GRÅ/
VIT/SVARTMIX

FÖR MER
INSPIRATION OCH
LÄGGNINGSTIPS SE
BENDERS.SE

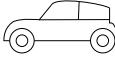
Villa plattor fasade 50 mm

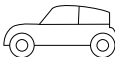
	400x200x50 mm 12,5 st/m ² , ca 8,96 kg/st Grå, Grafit	
	400x400x50 mm 6,25 st/m ² , ca 17,92 kg/st Alla färger	
	500x250x50 mm 8 st/m ² , ca 14,0 kg/st Grå	
	500x500x50 mm 4 st/m ² , ca 28,0 kg/st Grå	

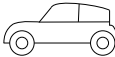
Villa plattor fasade 60 mm

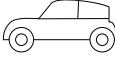
	400x200x60 mm 12,5 st/m ² , ca 11,04 kg/st Grå	
	400x400x60 mm 6,25 st/m ² , ca 22,08 kg/st Grå, Grå/vit/svartmix	
	600x400x60 mm 4,17 st/m ² , ca 33,12 kg/st Grå	
	500x500x60 mm 4,00 st/m ² , ca 33,90 kg/st Grå, Grafit	
	600x600x60 mm 2,78 st/m ² , ca 49,30 kg/st Grå, Grafit	



BENDER VILLA PLATTA FASAD 400X200 MM GRÅ OCH
BENDER VILLA MUR GRÅ



BENDER VILLA PLATTA FASAD 400X400 MM GRÅ

**KOMBINERAS
ENKELT MED
VÅRA ÖVRIGA
PRODUKTER**

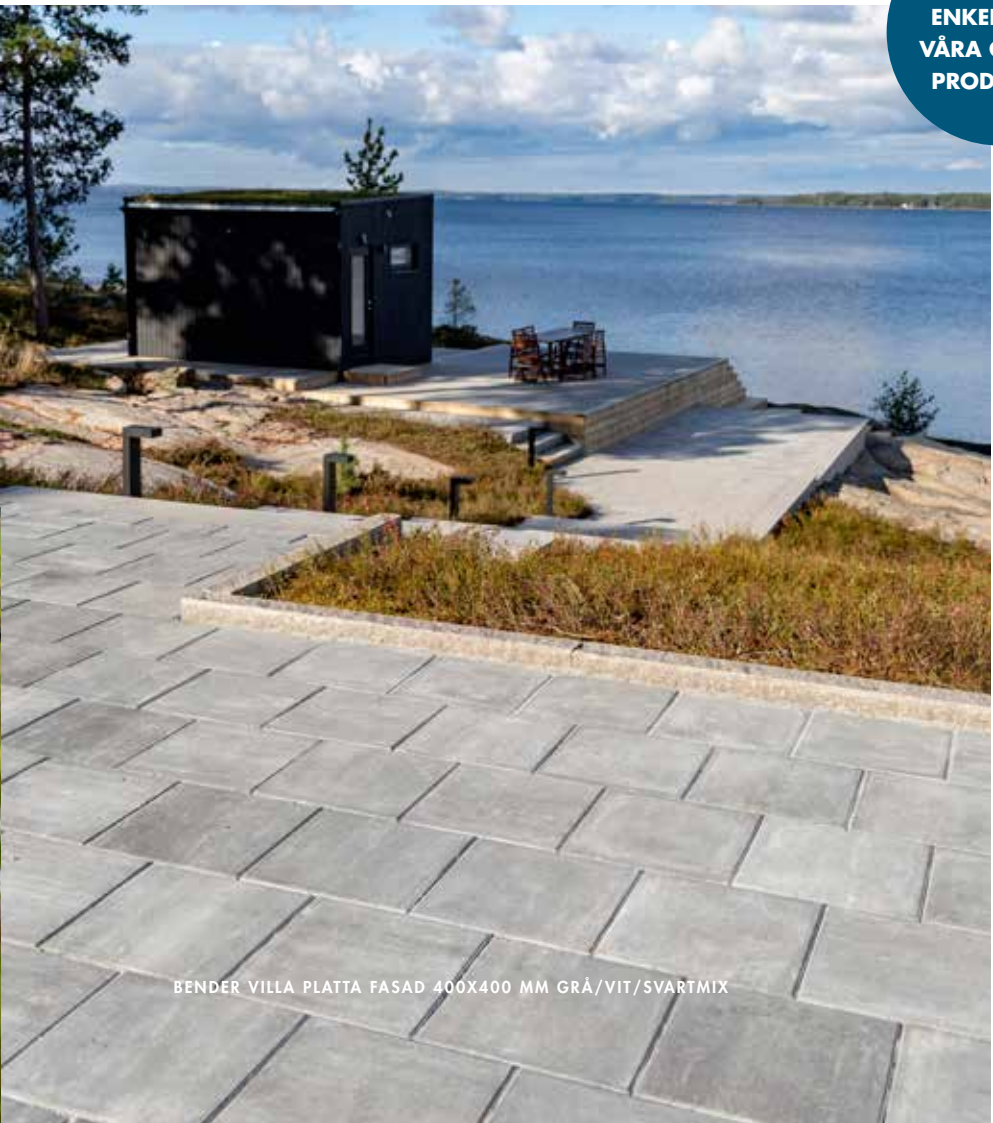

BENDER VILLA PLATTA FASAD 400X400 MM GRÅ/VIT/SVARTMIX



BENDER VILLA PLATTA FASAD GRÅ

BENDER BAS PLATTOR FASAD ELLER SKARP

Elegans och tålighet i kombination

Bas platta är snygg, lättskött – och alltid rätt. Enkelheten hjälper till att lyfta fram andra material, omgivningarna och grönska. Ett väl tilltaget antal storlekar ger dig förutsättningar att hitta släta plattor för just dina önskemål och behov, hur du än vill kombinera. Du kan även blanda med vår marksten Bas som har samma utseende och passar i mått. Finns i fasad och skarpt utförande.



Grå 07

Grafit 01

**BAS
PLATTOR FINNS
MED BÅDE FASAD
OCH SKARP
KANT**

**FÖR MER
INSPIRATION OCH
LÄGGNINGSTIPS SE
BENDERS.SE**

Bas plattor fasade 60 mm



420x210x60 mm
11,4 st/m², ca 11,75 kg/st
Alla färger

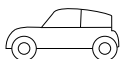

420x420x60 mm
5,7 st/m², ca 23,51 kg/st
Alla färger

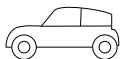

Bas plattor skarpa 60 mm



420x210x60 mm
11,4 st/m², ca 11,75 kg/st
Grå

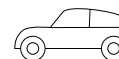

420x420x60 mm
5,7 st/m², ca 23,51 kg/st
Grå

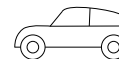

Bas plattor fasade 80 mm



420x210x80 mm
11,4 st/m², ca 15,79 kg/st
Grå

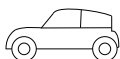

420x420x80 mm
5,7 st/m², ca 31,5 kg/st
Grå



Bas plattor skarpa 80 mm



420x210x80 mm
11,4 st/m², ca 15,79 kg/st
Grå

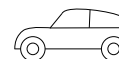

420x420x80 mm
5,7 st/m², ca 31,58 kg/st
Grå



BENDER BAS PLATTA FASAD 420X420 MM GRÅ



BENDER BAS PLATTA FASAD 420X420 MM GRÅ
OCH BENDER LABYRINT SKARP MAXI GRÅ



BENDER BAS PLATTA FASAD 420X420 MM GRÅ

BENDER SIENA PLATTOR FASAD ELLER SKARP

Modern i alla tider

Siena-sortimentet innehåller stenar och plattor i många olika format, som är lätta att kombinera med varandra i spännande mönster. Hemligheten är att samtliga stenar bygger på en och samma modulstorlek, nämligen 700 mm. Plattorna är släta och passar utmärkt att kombinera med Siena marksten. Finns i fasad eller skarpt utförande.

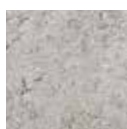

Grå 07



Grafit 01

Siena plattor fasade 40 mm



350x175x40 mm
16,3 st/m², ca 5,63 kg/st
Grå



350x350x40 mm
8,15 st/m², ca 11,25 kg/st
Grå



**SIENA
PLATTOR FINNS
MED BÅDE FASAD
OCH SKARP
KANT**

Siena plattor fasade 50 mm



350x175x50 mm
16,3 st/m², ca 7,0 kg/st
Alla färger



350x350x50 mm
8,15 st/m², ca 14,0 kg/st
Alla färger

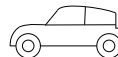

Siena plattor fasade 60 mm



175x175x60 mm
32,6 st/m², ca 4,19 kg/st
Alla färger

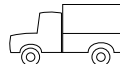

350x175x60 mm
16,3 st/m², ca 8,38 kg/st
Alla färger

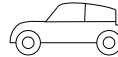

350x350x60 mm
8,15 st/m², ca 16,75 kg/st
Alla färger

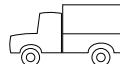

Siena plattor fasade 70 mm



350x175x70 mm
16,3 st/m², ca 9,85 kg/st
Grå

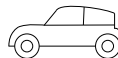

350x350x70 mm
8,15 st/m², ca 19,7 kg/st
Grå



BENDER SIENA PLATTA FASAD 350X175 MM GRÅ



BENDER SIENA PLATTA FASAD 350X350 MM GRÅ



BENDER SIENA PLATTA FASAD 700X350 MM GRÅ

Siena plattor fasade 80 mm

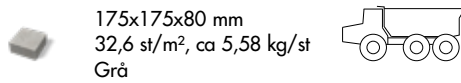

175x175x80 mm
32,6 st/m², ca 5,58 kg/st
Grå

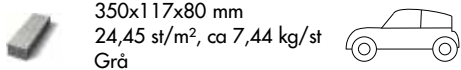

350x117x80 mm
24,45 st/m², ca 7,44 kg/st
Grå

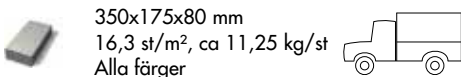

350x175x80 mm
16,3 st/m², ca 11,25 kg/st
Alla färger

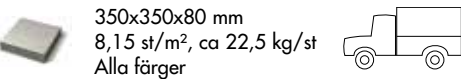

350x350x80 mm
8,15 st/m², ca 22,5 kg/st
Alla färger

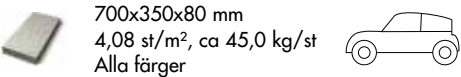

700x350x80 mm
4,08 st/m², ca 45,0 kg/st
Alla färger

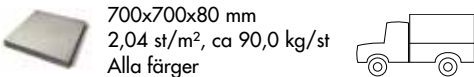

700x700x80 mm
2,04 st/m², ca 90,0 kg/st
Alla färger

Siena plattor skarpa 80 mm

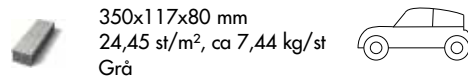

350x117x80 mm
24,45 st/m², ca 7,44 kg/st
Grå

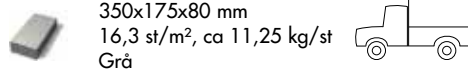

350x175x80 mm
16,3 st/m², ca 11,25 kg/st
Grå

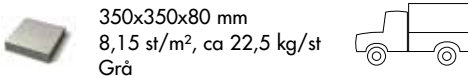

350x350x80 mm
8,15 st/m², ca 22,5 kg/st
Grå

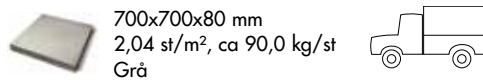

700x700x80 mm
2,04 st/m², ca 90,0 kg/st
Grå

FÖR MER
INSPIRATION OCH
LÄGGNINGSTIPS SE
BENDERS.SE

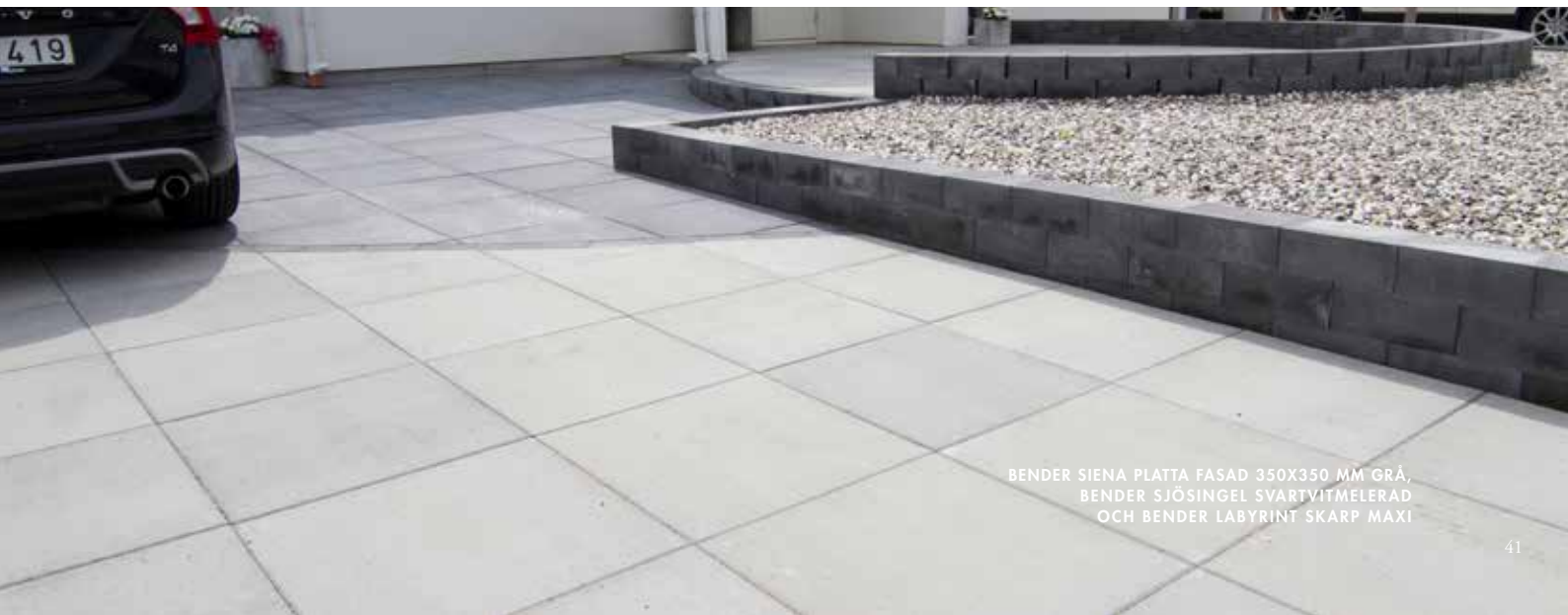

BENDER SIENA PLATTA FASAD 350X350 MM GRÅ,
BENDER SJÖSINGEL SVARTVITMELERAD
OCH BENDER LABYRINT SKARP MAXI

BENDER STACKSTONE

Prolig och enkel

Stackstone är en mur med en dekorativt klippt yta på båda sidor som även har olika mått, vilket öppnar för många olika lösningar. Du kan bygga enkelsidiga stödmurar och dubbelsidiga fristående murar, som kan göras raka eller svängda. Dessutom är Stackstone även enkel och lätt att bygga med. Finns som mursten, hörnsten och toppsten.



Grå 07



Grafit 01



Stackstone mursten
200/150x200x100 mm
50,0 st/m², ca 8,5 kg/st



Stackstone toppsten
200/150x200x100 mm
50,0 st/m², ca 8,5 kg/st



Stackstone hörnsten vä/hö
290/265x165/200x100 mm
ca 23,0 kg/st



Grundbalk
1000x210x100 mm
ca 47,0 kg/st (endast grå)





BENDERS STACKSTONE GRÅ



BENDERS STACKSTONE MUR TOPPSTEN GRÅ



BENDERS STACKSTONE GRAFIT

BENDER MEGASTONE

Som klippt och skuren

Med klassikern Megastone bygger du enkelt stabila stödmurar, tack vare blockens utformning med låsklack på baksidan. Megastone levereras klippt och klar att lägga och du har två olika utföranden att välja bland, samt två olika tjocklekar.



Grå 07



Grafit 01



Megastone 100 rakhuggen
300x200x100 mm
33,3 st/m², ca 11,50 kg/st
Alla färger



Megastone 150 rundhuggen
385x220x150 mm
17,3 st/m², ca 23,58 kg/st
Grå



Megastone 150 rakhuggen
400x220x150 mm
16,7 st/m², ca 26,23 kg/st
Alla färger



Megastone rak 150 hörnsten
400x200x150 mm
ca 27,20 kg/st
Alla färger



Grundbalk
1000x210x100 mm
ca 47,0 kg/st
Grå



Geonät X-35
1,25 m x 25,0 m



FÖR MER
INSPIRATION
OCH MONTER-
INGSTIPS
BENDERS.SE

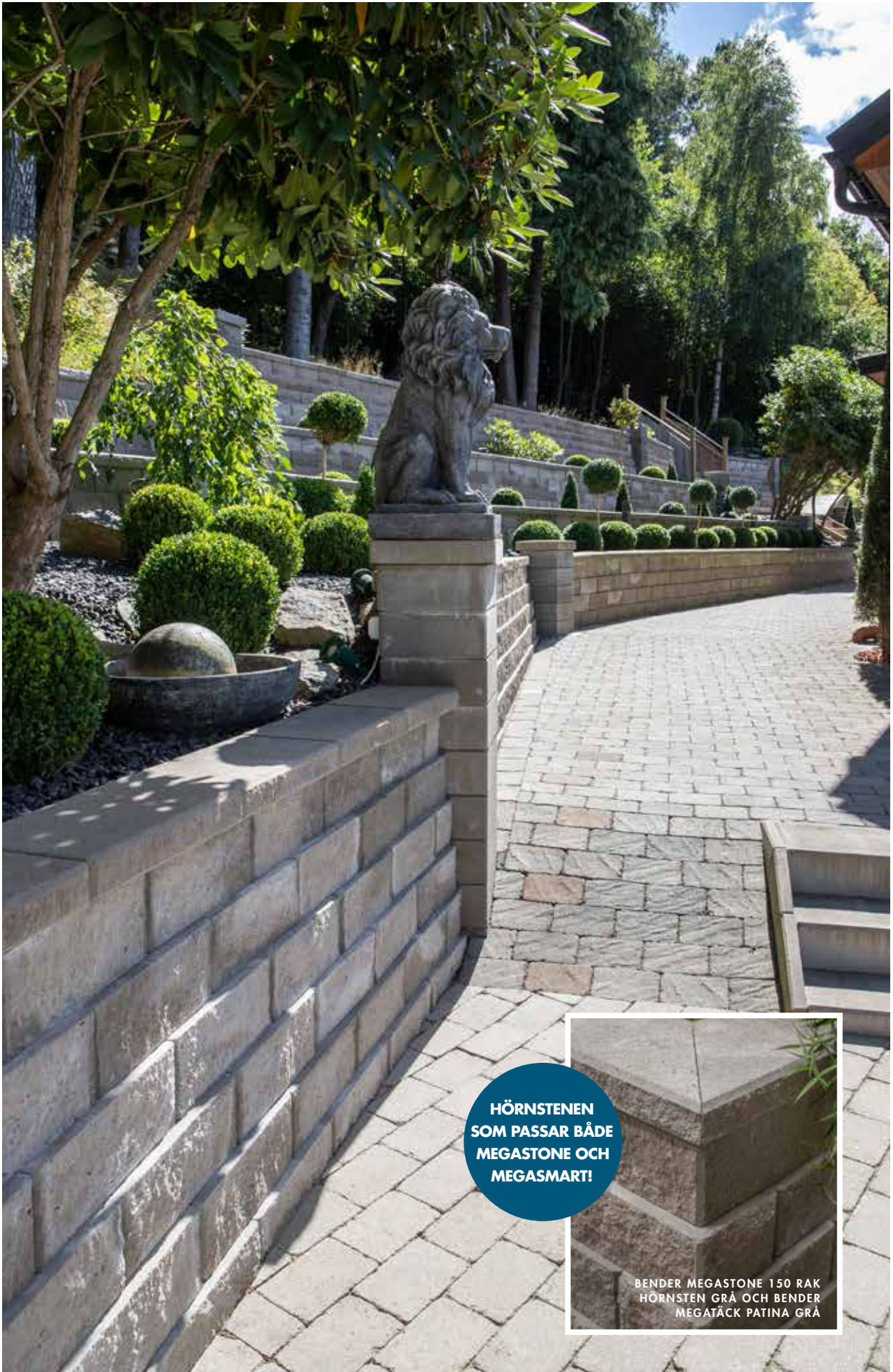

**HÖRNSTENEN
SOM PASSAR BÅDE
MEGASTONE OCH
MEGASMART!**



BENDER MEGASTONE 150 RAK
HÖRNSTEN GRÅ OCH BENDER
MEGATÄCK PATINA GRÅ

BENDER MEGASTONE 150 RAKHUGGEN GRÅ, BENDER MEGATÄCK PATINA GRÅ, BENDER STOLPELEMENT OCH STOLPTOPP GRÅ

BENDER MEGASMART

Ett namn som förpliktigar

Megasmart är murstenen för dig som vill bygga mur på egen hand. Ihåliga murblock ger en väsentligt lägre vikt och gör Megasmart oslagbart lätthanterlig, samtidigt som konstruktionen ger en stabil mur vare sig du bygger rakt eller svängt. Murblocken levereras färdigklippta och kan byggas såväl lodrät som lutande med hjälp av distanser. Megasmart var namnet!



Grå 07



Grafit 01



Megasmart mursten
400x200x150 mm
16,7 st/m², ca 16,0 kg/st



Megasmart hörnsten
400x200x150 mm
ca 27,2 kg/st



Grundbalk
1000x210x100 mm
ca 47,0 kg/st (endast grå)



Geonät X-35
1,25x25,0 m



Megasmart Distans 50 mm
Används vid byggnation av lutande mur.
Åtgång: 2 st/sten.

**LÅG VIKT!
ENDAST
16 KG**

**LODRÄT
ELLER
LUTANDE**



BENDER MEGASMART GRÅ OCH BENDER MEGATÄCK PATINA GRÅ

**HÖRNSTENEN
SOM PASSAR BÅDE
MEGASTONE OCH
MEGASMART!**



BENDER MEGASMART GRÅ
OCH BENDER MEGATÄCK PATINA GRÅ



BENDER MEGASMART, BENDER MEGATÄCK PATINA, BENDER STOLPELEMENT OCH BENDER STOLPTOPP GRÅ

BENDER MEGAWALL

Mot oanade höjder

Megawall är ett komplett jordarmerat stödmurssystem. Tack vare de många varianterna som erbjuds följer du lätt naturens former – eller skapar helt egna. Blocken levereras med en klippt yta och fasade kanter. Megawall finns i två utföranden; Garden för lodräta murar och Projekt som ger fyra graders lutning.



Grå 07



Grafit 01



Megawall Garden mursten
400x200x150 mm
16,7 st/m², ca 24,19 kg/st



Megawall Projekt mursten
400x200x150 mm
16,7 st/m², ca 24,2 kg/st



Megawall grundsten
400x200x150 mm
16,7 st/m², ca 24,2 kg/st



Megawall toppsten
400x200x150 mm
16,7 st/m², ca 25,6 kg/st



Megawall radiesten
200x200x150 mm
33,4 st/m², ca 10,42 kg/m²



Megawall toppsten radie
200x200x150 mm
33,4 st/m², ca 11,47 kg/st



Megawall hörnsten
400x200x150 mm
ca 27,1 kg/st



Megawall slutsten
200x200x150 mm
ca 13,55 kg/st



Grundbalk
1000x210x100 mm
ca 47,0 kg/st (endast grå)



Geonät RE520
1,3x7,5 m
1,3x12,5 m



Connector
200 mm

FÖR MER
INSPIRATION
OCH MONTER-
INGSTIPS
BENDERS.SE

OBS! Endast murstenarna skiljer Garden och Projekt åt. Övriga stenar passar båda systemen. För högre murar och vid besvärliga markförhållanden behövs Geonät och Connector.



BENDER MEGAWALL RADIESTEN GRÅ



BENDER MEGAWALL GARDEN GRÅ, BENDER MEGATÄCK PATINA GRAFIT
OCH BENDER OCALA GRÅ OCH GRAFIT

EN STOR-
SÄLJARE!



BENDER MEGAWALL PROJEKT GRÅ



BENDER MEGAWALL GARDEN GRÅ



BENDER MEGAWALL PROJEKT GRÅ

BENDER MEGALOC

Visar alltid sin vackraste sida

Megaloc är en fristående mur som alltid visar sig från sin vackraste sida. Tack vare en sinnrik konstruktion som låser blocken i varandra bygger du enkelt stabila murar, i de allra flesta fall helt utan att gjuta. Megaloc levereras med klippt, granitliknande yta på båda sidor. Komplettera med Bender Megatäck patina och Bender Stolpelement och muren är fulländad.



Grå 07

Grafit 01



Megaloc mursten
400x130x150 mm
33,4 st/m², ca 12,75 kg/st
Färdig dubbelsidig murbredd 200 mm



Megaloc slutsten
200x200x150 mm
ca 13,50 kg/st
Klippt på tre sidor



Megaloc hörnsten
200x200x150 mm
ca 13,50 kg/st
Klippt på två sidor



Megatäck patina
500x260x70 mm
ca 20,0 kg/st

**FÖR MER
INSPIRATION
OCH MONTER-
INGSTIPS
BENDERS.SE**

Megatäck, här klippt i änden för att få ett liknande utseende som muren. Detta utförs på plats, t ex med en stenklipp.



Slutsten

Megatäck, här kapad i 45°

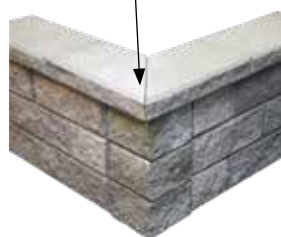

Hörnsten

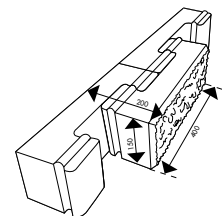

Bredd färdig mur 200 mm

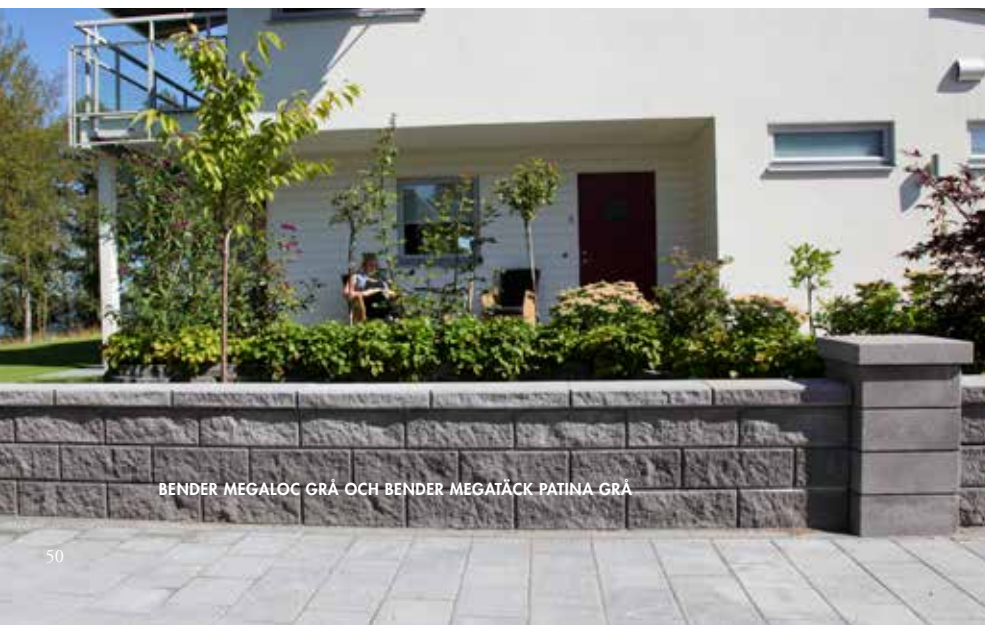

BENDER MEGALOC GRÅ OCH BENDER MEGATÄCK PATINA GRÅ



BENDER MEGALOC GRÅ OCH BENDER MEGATÄCK PATINA GRÅ



**DUBBEL-
SIDIG MUR
- LIKA VACKER
FRÅN ALLA
HÅLL!**

BENDER MEGALOC GRÅ, BENDER MEGATÄCK PATINA GRÅ, BENDER STOLPELEMENT OCH STOLPTOPP 400 GRÅ



BENDER MEGALOC GRAFIT OCH BENDER MEGATÄCK PATINA GRAFIT

BENDER BOSTON ANTIK

Mursten med granitkänsla

En mursten med granitkaraktär – klippt och tumlad på en sida, slät och tumlad på den andra. Till murstenen används låspluggar som gör det möjligt att bygga såväl lutande som lodräta stödmurar, med eller utan geonät. Kan även byggas fristående i höjder upp till 60 cm, eller som en portstolpe med Boston hörnsten eller Boston slutsten. Bender Boston antik skapar otaliga möjligheter som inbjuder till att uppnå en murlösning anpassad efter just din trädgårdskaraktär.



Grå 07



Grafit 01



Boston antik mursten
350x200x150 mm
19,0 st/m², ca 22,21 kg/st



Boston antik toppsten
350x200x150 mm
19,0 st/m², ca 22,6 kg/st



Boston antik hörnsten
350x200x150 mm
ca 23,3 kg/st



Boston antik slutsten
150x200x150 mm
ca 10,0 kg/st



Grundbalk
1000x210x100 mm
ca 47,0 kg/st (endast grå)



Geonät X-35
1,25x25,0 m



Boston Låsplugg
Kan vridas 90° vid montering.
Då får man antingen en lodrätt
eller en lutande mur.
Åtgång: 2 st/sten

FÖR MER
INSPIRATION
OCH MONTER-
INGSTIPS
BENDERS.SE



BENDER BOSTON ANTIK GRÅ OCH GRAFIT



**MURSTEN
MED GRANIT-
KÄNSLA!**



ÖVRE BILD: BENDER BOSTON ANTIK GRÅ
NEDRE BILD: BENDER BOSTON HÖRNSTEN GRAFIT
OCH BENDER STOLPTOPP 600 GRAFIT



BENDER BOSTON ANTIK GRÅ

BENDER LABYRINT MAXI OCH MINI

ANTIK OCH SKARP

Många användningsområden

En allround och lättbyggd mursten med många olika användningsområden. Följ våra råd och anvisningar för att bygga stödmurar, fristående murar, trappor, kantstöd och stolpar m m. Finns i två olika storlekar - Mini och Maxi samt i både antikt och skarpt utförande och ett flertal färger.



Grå 07

Grafit 01

Gråmix 10

Rödmix 09

Terramix 11

Labyrint antik



Labyrint antik Maxi

350x210x140 mm
20,4 st/m², ca 22,6 kg/st
Alla färger



Labyrint antik Mini

210x140x140 mm
34 st/m², ca 8,94 kg/st
Grå, Grafit, Gråmix

Labyrint skarp



Labyrint skarp Maxi

350x210x140 mm
20,4 st/m², ca 22,89 kg/st
Grå, Grafit

**STOR-
SÄLJANDE
MURSTEN I TVÅ
OLIKA STORLEKAR
OCH UTFÖRANEN
SAMT FLERA
FÄRGER!**

**FÖR MER
INSPIRATION OCH
LÄGGNINGSTIPS SE
BENDERS.SE**

**KOM-
BINERA
FÄRGER!**



BENDER LABYRINT ANTIK MAXI TERRAMIX
OCH BENDER TROJA ANTIK HELSTEN GRÅ



BENDER LABYRINT ANTIK MAXI GRÅ



BENDER LABYRINT ANTIK MAXI GRÅ OCH STAKET FUNKIS



BENDER LABYRINT ANTIK MAXI OCH MINI GRÅ



**MAXI
SKARP**

BENDER LABYRINT SKARP MAXI GRÅ

BENDER TRAIN

Svänger dit du vill

Train är en spännande mur som gör det enkelt att bygga både raka och mjukt svängda murar som följer terrängen eller skapar helt nya, fria former. Den passar utmärkt som stödmur för rundade terrasser och planteringar eller som fristående dubbelsidig mur, gärna i kombination med Bender Stolpelement och Stolptopp, men även som böljande kantsten.



Grå 07



Grafit 01



Train
330x200x150 mm
20,2 st/m², ca 21,0 kg/st



Geonät X-35
1,25x25,0 m



Grundbalk
1000x210x100 mm
ca 47,0 kg/st (endast grå)

FÖR MER
INSPIRATION
OCH MONTER-
INGSTIPS
BENDERS.SE



BENDER TRAIN GRAFIT



BENDER TRAIN GRAFIT MED TOPPSTEN



BENDER STRINGENT

Modernt intryck med stramt formspråk

Stringent mursten skapar ett modernt intryck med dess strama formspråk, med minifas och exakt fogmönster exempelvis i tredjedelsförband som mur. Dess färger gör att den passar perfekt till plattor i vår unika grå/vit/svartmix eller till vårt övriga marksortiment. Den kan även användas som kantsten.

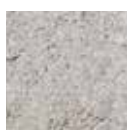

Grå 07



Grå/vit/svartmix 08



Stringent
600x200x120 mm
13,88 st/m², ca 33,00 kg/st



Toppsten slät
400x250x60 mm
ca 14,0 kg/st
Grå, Grafit



Grundbalk
1000x210x100 mm
ca 47,0 kg/st (endast grå)



Geonät X-35
1,25x25,0 m

FÖR MER
INSPIRATION OCH
LÄGGNINGSTIPS SE
BENDERS.SE

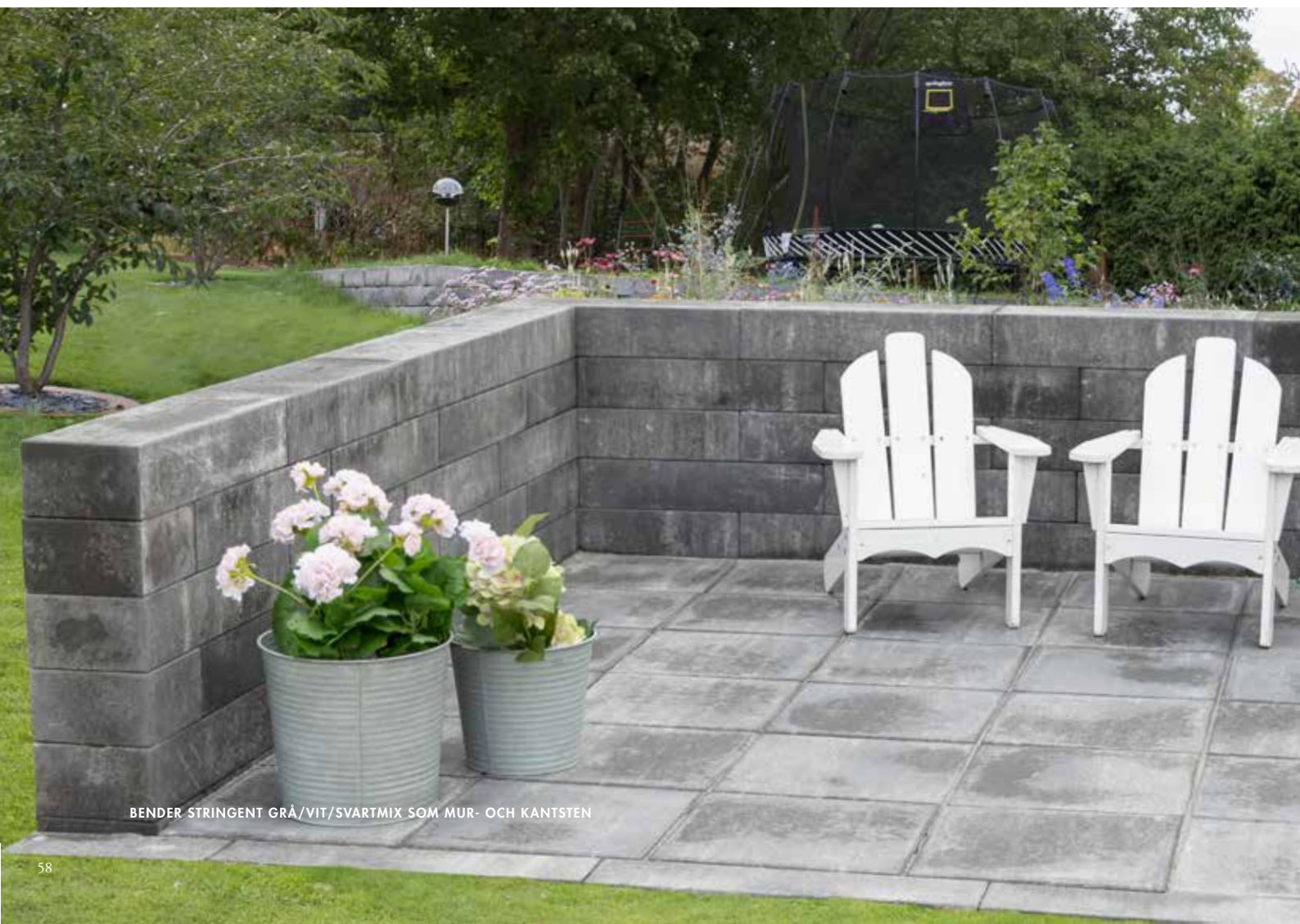

BENDER STRINGENT GRÅ/VIT/SVARTMIX SOM MUR- OCH KANTSTEN



BENDER STRINGENT GRÅ/VIT/SVARTMIX SOM MURSTEN



BENDER STRINGENT GRÅ/VIT/SVARTMIX SOM KANTSTEN OCH
VILLA PLATTA 400X400X60 MM GRÅ/VIT/SVARTMIX

BENDER VILLA MUR

Smakfull och stilren

Ett smakfullt och stilrent murblock för att stödja, markera och avgränsa områden i trädgården. De lätthanterliga blocken passar utmärkt till låga, fristående murar. Du kan lägga samma murblock som stödmur eller som kantsten mellan ytor med mindre nivåskillnader. De fasade kanterna ger en snygg markerad fog i muren.



Grå 07



Grafit 01



Villa mur normalsten
400x200x140 mm
17,90 st/m², ca 25,8 kg/st



Grundbalk
1000x210x100 mm
ca 47,0 kg/st (endast grå)



Villa mur halvsten
200x200x140 mm
35,70 st/m², ca 12,9 kg/st



Geonät X-35
1,25x25,0 m



BENDER VILLA MUR GRÅ



BENDER VILLA MUR GRÅ OCH BENDER VILLA PLATTA FASAD 400X400 MM GRÅ

BENDER VILLA FLEX

Skapa unika former

En flexibel mur som oftast görs fristående, men muren kan fyllas med makadam eller betong och kombineras med geonät för att även användas som stödmur. Hålblocken är vänderbara och kan förses med en insats för plantering av växter för att mjuka upp uteplatsen. Massivblocken kan användas som avslutning av övre lagret om du vill ha en jämn mur utan överliggande toppsten.



Grå 07



Villa Flex hålblock
400x200x180 mm
14,0 st/m², ca 20,8 kg/st



Villa Flex massivt helblock
400x200x180 mm
14,0 st/m², ca 34,0 kg/st



Villa Flex massivt halvblock
200x200x180 mm
28,0 st/m², ca 17,0 kg/st



Toppsten slät
400x200x50 mm
ca 9,1 kg/st



Villa Flex Planteringsplåt
130/100x125x140 mm
ca 0,5 kg/st, rostfri



Grundbalk
1000x210x100 mm
ca 47,0 kg/st



Geonät X-35
1,25x25,0 m

STORA
MÖJLIGHETER
OCH SPÄNNADE
DETALJER



BENDER VILLA FLEX HÅLSTEN GRÅ MED
TOPPSTEN SLÄT 400X400X50 MM GRÅ

BENDER VILLA FLEX GRÅ



BENDER VILLA FLEX GRÅ OCH
CITY STORMIX GRÅ/VIT/SVARTMIX



BENDER VILLA FLEX GRAFIT

BENDER GRUNDBALK

Passar alla Benders mursystem

Grundbalk ersätter i många lägen en gjuten sula vid murbyggnation. Kan användas till Benders mursystem, Benders avvattningssystem eller som kantsäkring till marksten och plattor.



Grå 07



Grundbalk
1000x210x100 mm
ca 47,0 kg/st



BENDER BOSTON ANTIK GRÅMIX, MONTERAD PÅ BENDER GRUNDBALK

BENDER MEGATÄCK PATINA

En vacker avtäckning

Med Bender Megatäck Patina som avtäckning får du en vacker och funktionell avslutning på din mur. Med sin blästrade ovansida och sina klippta långsidor passar den samtliga murar i Megaserien.



Grå 07



Grafit 01



Megatäck patina
500x260x70 mm
ca 20,0 kg/st

**PASSAR
TILL SAMTLIGA
MURAR I MEGA-
SORTIMENTET**



**DETALJ
SOM GÖR
SKILLNAD!**

BENDER MEGATÄCK PATINA GRÅ OCH BENDER MEGAWALL GARDEN GRÅ



BENDER MEGATÄCK PATINA GRÅ OCH
BENDER MEGASMART GRÅ



BENDER MEGATÄCK PATINA GRAFIT

BENDER TOPPSTEN SLÄT

Slät helt enkelt

Benders har två varianter av Toppsten slät för snygg avtäckning av flera av våra murar. En är 200 mm bred och har en mindre fas, den ger ett lite striktare avslut och passar till Villa Flex eller en putsad LECA mur. Den andra är 250 mm bred och har långsidor som är fasade runtom och passar då till t ex Villa Mur och Stringent.



Grå 07



Grafit 01



Toppsten slät
400x200x50 mm
ca 9,10kg/st
Grå



Toppsten slät
400x250x60 mm
ca 14,00kg/st
Grå, Grafit

FINNS I TVÅ
VARIANTER FÖR
ATT PASSA VÅRA
SLÄTA MURAR



TOPPSTEN SLÄT GRÅ



TOPPSTEN SLÄT GRÅ

BENDER STOLPELEMENT OCH STOLPTOPP

Vackert avslut på din mur

Med Bender Stolpelement skapar du eleganta portstolpar eller använd dem som avslut på en mur, men också i en pergola eller kanske som bänk. Elementen är 150 mm höga och passar därför samman med de flesta av våra murar. Avsluta din portstolpe med Bender Stolptopp. Ovansidan är välvd, men har en plan topp där belysning kan monteras eller om så önskas en blomkruka placeras. Helt klart kronan på verket!



Grå 07



Grafit 01



Stolpelement
350x350x150 mm
ca 31,0 kg/st



Stolptopp 400
400x400x80 mm
ca 27,3 kg/st



Stolptopp 600
600x600x80 mm
ca 65,0 kg/st

FÖR MER
INSPIRATION
OCH MONTER-
INGSTIPS
BENDERS.SE



BENDER STOLPELEMENT GRÅ, BENDER STOLPTOPP GRÅ OCH
BENDER MEGAWALL GRÅ



BENDER STOLPELEMENT GRÅ OCH BENDER STOLPTOPP GRÅ

BENDER L-STÖD

För trädgårdens nivåskillnader

Bender L-stöd används flitigt för stabila konstruktioner i den offentliga miljön men gör sig lika bra i en trädgård med nivåskillnader. Bender L-stöd tillverkas i höjder från 400 mm till 2 000 mm och den snyggt rollade ytan framhäver läckert trädgårdens växter och övriga planteringar. Samtliga stöd är utrustade med godkända kulankare för säkra, effektiva lyft samt not och fjäder för snabbt och enkelt montage. L-stöden kan också tillverkas med lutande krön, synliga avslut och anpassad längd. För högre höjder har vi också T-stöd.



Grå 07



L-stöd rak 4 kN
H = 400-2000 mm
L = 2000 mm



L-stöd rak passbit 4 kN
H = 400-2000 mm
L = 1000 mm



L-stöd rak 20 kN
H = 400-2000 mm
L = 2000 mm



L-stöd rak passbit 20 kN
H = 400-2000 mm
L = 1000 mm



L-stöd hörn 90°
H = 400-1600 mm
L = 2100+2000 mm



L-stöd hörn 90° inkl hörnbit
H = 1800-2000 mm
L = 2400+2400 mm

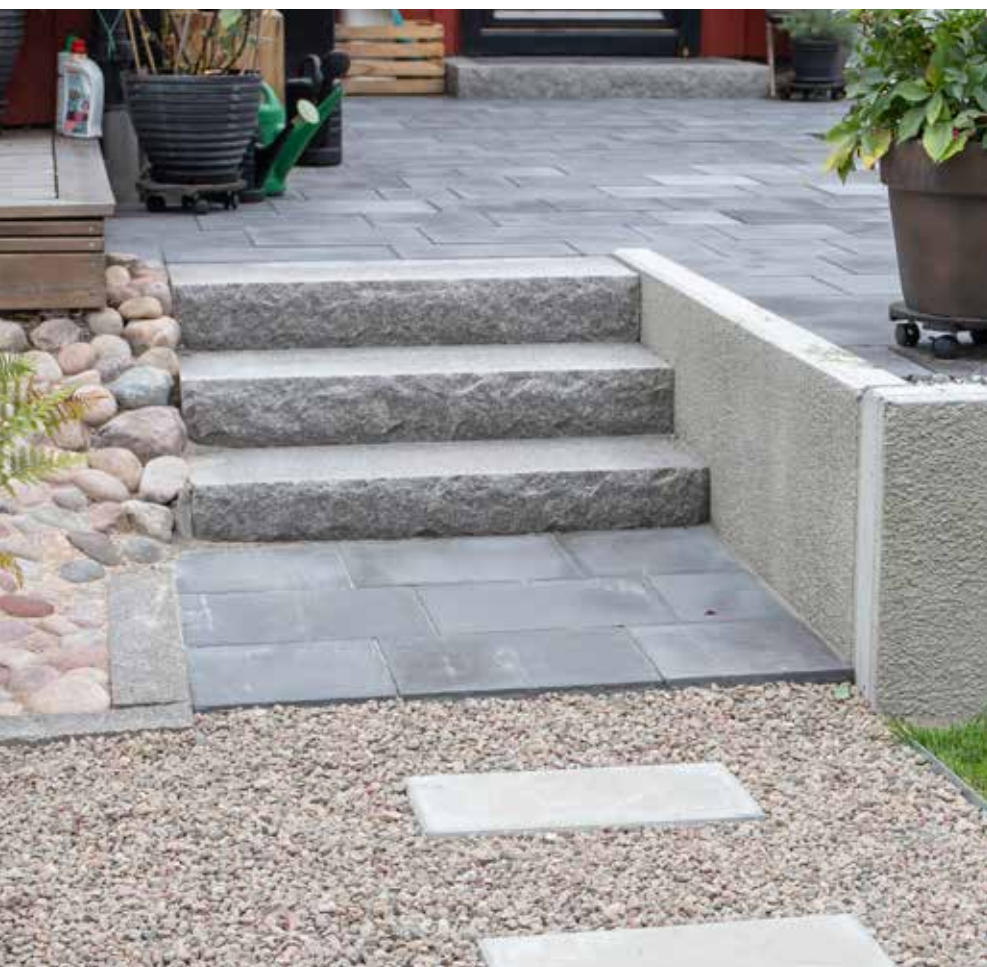

BENDER L-STÖD GRÅ, BENDER BOHUSGRANIT BLOCKSTEG GRÅ OCH GÅRDS

Not och fjäder

Bender L-stöd är försedda med not och fjäder för enkelt montage.



FÖR MER
INSPIRATION OCH
MONTERINGSTIPS
BENDERS.SE



BENDER L-STÖD

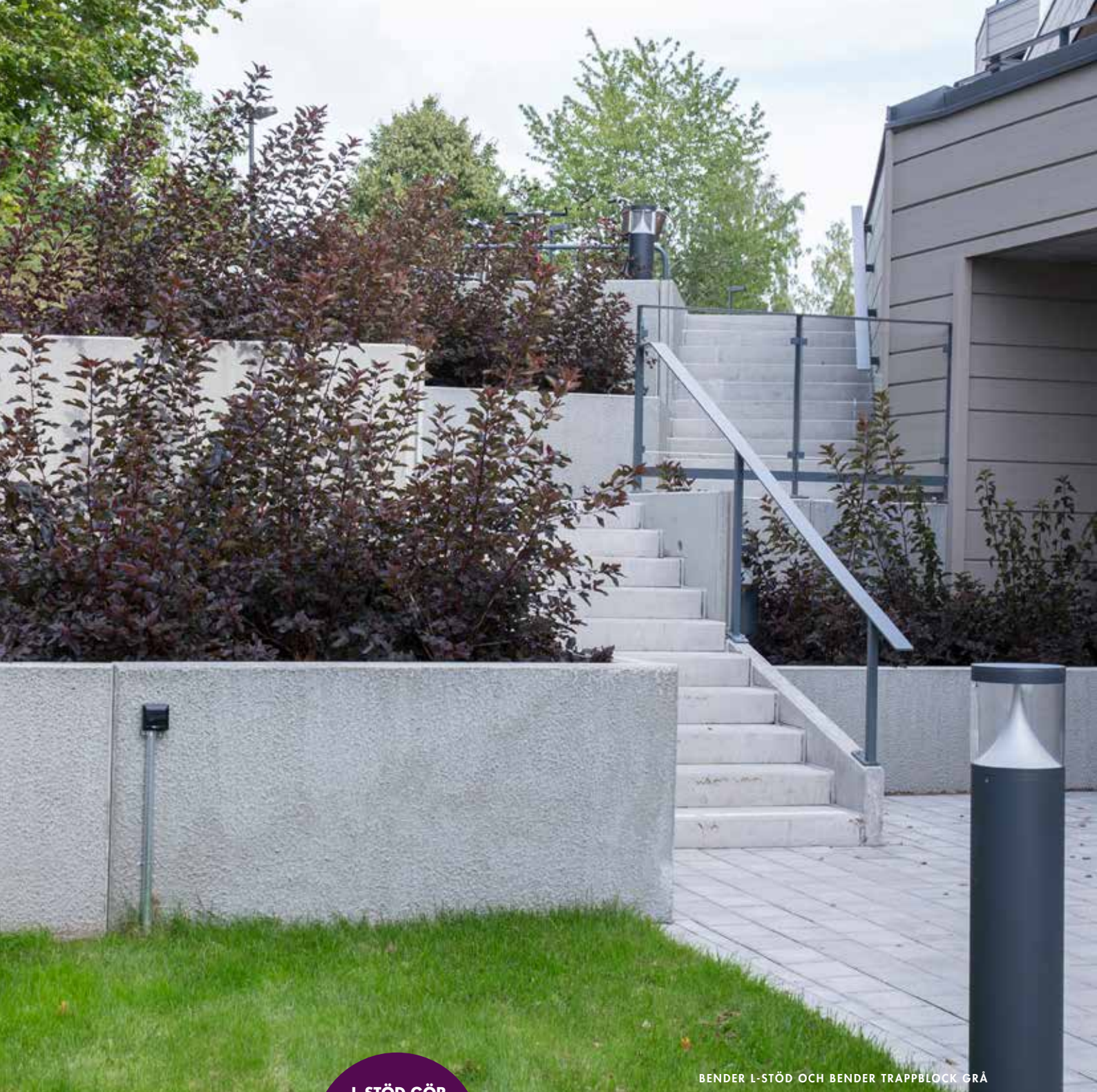

BENDER L-STÖD OCH BENDER TRAPPBLOCK GRÅ

L-STÖD GÖR
SIG LIKA BRA I
TRÄDGÅRDEN
SOM I OFFENTLIG
MILJÖ



BENDER L-STÖD



BENDER L-STÖD

BENDER KANTSTENAR OCH STÖDKANTER

De rätta stöden i alla lägen

Bender kantstenar och stödkanter ger inte bara en funktionell och estetisk tilltalande inramning, de är också utformade för att låsa de belagda ytorna, så att både utseende och stabilitet bevaras effektivt år efter år.

BENDER SLÄT KANTSTEN - två olika modeller, som gör en vackert anlagd rabatt eller trädgårdsgång ännu vackrare. De lyfter fram utan att ta över och därför finns det plats för dem i alla typer av trädgårdar.

BENDER GARDIA KANTSTEN - kantstenen med ett modernt utseende. Med sin rundade utfasning där stenarna hakar i varandra underlättar den läggningen vid svängda kantstenslängder.



Grå 07

Grafit 01



Gardia kantsten
500x80x140 mm
2,0 st/lpm, ca 12,5 kg/st
Alla färger



Slät kantsten
500x50x250 mm
2,0 st/lpm, ca 15,0 kg/st
Alla färger



Slät kantsten
700x70x300 mm
1,43 st/lpm, ca 31,5 kg/st
Grå

**GARDIA -
MED RUNDAD
UTFASNING**



BENDER SLÄT KANTSTEN
BENDER DEKORMATERIAL DEKORSTEN VIT
BENDER DEKORMATERIAL SJÖSINGEL SVARTVIT



BENDER SLÄT KANTSTEN GRÅ
BENDER CITY STORMIX GRÅ/VIT/ROSTMIX

BENDER STÅLKANT - en produkt med många användningsområden. Kan sättas mellan gräsmatta och rabatt eller grusgång, men även för att hålla isär olika dekormaterial. Levereras i meterlängder som lätt kan böjas till kurvor och sättas samman. Den obehandlade stålkanten får med tiden en rostig yta.



Grön

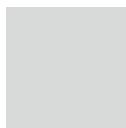

Obehandlat stål



Stålkant

Längd 1000 mm, synlig höjd 75 mm
Säljes i förpackning om 5 st.
5,35 kg/pkt



BENDER STÅLKANT GRÖN

BENDER STÅLKANT COR-TEN - en ny stålkant i Cor-Ten, samma användningsområde men med rostig yta och antik känsla från start.

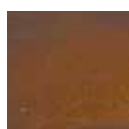

Cor-Ten



Stålkant Cor-Ten

Längd 1000 mm, synlig höjd 150 mm
Säljes i förpackning om 5 st.
11,25 kg/pkt



LÄTT ATT
SKARVA OCH
BÖJA!

BENDER STÅLKANT OBEHANDLAT STÅL

BENDER KANTSÄKRING - en smidig kantsäkring av svart kompositmaterial som säkrar din markstensläggning och spikas fast i underlaget. Den är rak, men kan böjas åt båda hållen och formas till kurvor efter att stagkanten klippts av. Levereras komplett i paketet med kantsäkring och spik.



Svart



Kantsäkring

2440x75x55 mm
Säljes i förpackning om 2 st
inkl 12 st jordspik.
2,45 kg/pkt



ENKEL ATT
FORMA!

BENDER KANTSÄKRING

BENDER PLANTERINGSLÅDA - en stabil planteringslåda med rå och fräck design i betong. Den har 55 mm tunna väggar och två stycken dräneringshål i botten.



Grå 07



Planteringslåda

2050x600x600 mm
730 kg/st



BENDER PLANTERINGSLÅDA

BENDER MEGASTEP

Steg för steg mot en vackrare värld

De flesta miljöer innehåller nivåskillnader – gör dem mer tillgängliga med trappor som du anlägger med Megastep. Vackert utformade trappor blir ett attraktivt inslag i trädgårdsmiljön och byggs med fördel tillsammans med marksten och mur. Sättsteget är klippt och plansteget slätt.



Grå 07



Grafit 01



Megastep 420
420x350x150 mm
ca 50,0 kg/st



Megastep 700
700x350x150 mm
ca 84,0 kg/st



Megastep 1050
1050x350x150 mm
ca 126,0 kg/st



BENDER MEGASTEP GRÅ OCH BENDER ORLANDO GRAFIT



BENDER MEGASTEP GRÅ OCH BENDER BOSTON GRÅ

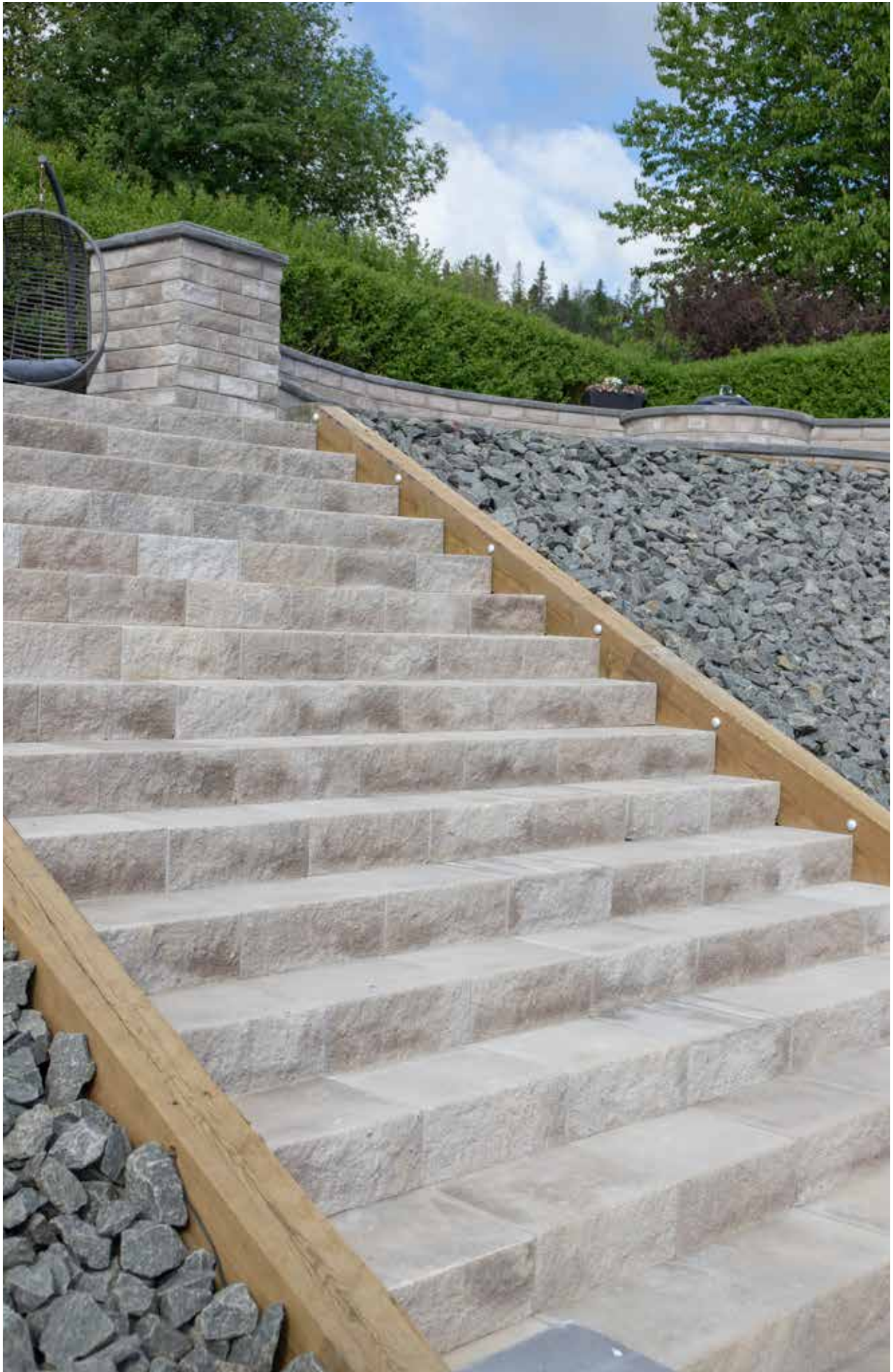

BENDER MEGASTEP GRÅ

BENDER BLOCK

För en snyggare entré

Bender Block en produkt med många användningsområden. Entrétrappa, terrängtrappa, kantstöd, planteringslåda eller mur. Bender Block finns i flera raka dimensioner, alla modulanpassade till våra plattor i 350- och 700-serierna samt till de flesta av våra markstenar. Med Bender Radieblock anlägger du enkelt måttbestämda radier. Blocken kan även justeras för att åstadkomma radier enligt behov. Radien som anges är på den konvexa sidan.



Grå 07



Grafit 01



Block 350

350 x 350 x 150 mm
2,86 st/lpm, ca 42 kg/st
Grå, Grafit



Block radie 3,0 m

693,4 x 350 x 150 mm
1,27 st/lpm, ca 87 kg/st
Grå



Block 700

700 x 350 x 150 mm
1,43 st/lpm, ca 84 kg/st
Grå, Grafit



Block radie 4,5 m

723,8 x 350 x 150 mm
1,27 st/lpm, ca 89 kg/st
Grå



Block 1050

1050 x 350 x 150 mm
0,95 st/lpm, ca 126 kg/st
Grå, Grafit



Block radie 6,0 m

739,2 x 350 x 150 mm
1,27 st/lpm, ca 91 kg/st
Grå



BENDER BLOCK GRÅ OCH BENDER DEKOR-MATERIAL SJÖSINGEL SVARTVITMELERAD



BENDER BLOCK GRAFIT OCH BENDER LABYRINT ANTIK GRÅ



BENDER BLOCK OCH BENDER TROJA ANTIK HELSTEN GRÅ



BENDER BLOCK GRAFIT OCH BENDER DEKORMATERIAL SJÖSINGEL SVARTVITMELERAD

BENDER TRAPPBLOCK

Tar dig ett steg högre

Med Bender Trappblock bygger du enkelt och snabbt trappor i skiftande miljöer. De finns i en rad olika längder för att tillgodose ditt unika behov. Passar bra såväl i terräng som entrétrappa, i både din trädgård eller i den offentliga miljön.



Grå 07



Grafit 01



Trappblock 1000

1000x300x150 mm
1 st/lpm, ca 144,0 kg/st
Grå, Grafit



Trappblock 1500

1500x300x150 mm
0,67 st/lpm, ca 210,0 kg/st
Grå, Grafit



Trappblock 1200

1200x300x150 mm
0,83 st/lpm, ca 173,0 kg/st
Grå, Grafit



Trappblock 2000

2000x300x150 mm
0,5 st/lpm, ca 280,0 kg/st
Grå, Grafit

De angivna måtten är byggmått. Tillverkningsmått är 30 mm mer på höjden och djupet, i och med att trappblocket är urjackad i framkant 30x30 mm för effektiv låsning.



BENDER TRAPPBLOCK GRÅ OCH BENDER
MEGAWALL GARDEN GRÅ



BENDER TRAPPBLOCK GRÅ OCH BENDER LABYRINT ANTIK GRÅ



BENDER TRAPPBLOCK GRÅ OCH BENDER KULLERSTEN GRÄRÖDMELERAD

BENDER PLINT JUSTERBAR ELLER FAST

En bra start

Vi på Benders har i vårt stora plintsortiment både justerbara hållare och fasta stolpskor till våra plintar. Plint med justerbar hållare, är justerbar i både höjd- och sidled, allt för snabb och enkel montering. Vår Plint med inbyggd fast stolpsko används exempelvis vid horisontella laster, så som plank eller staket.



Grå 07

FÖR MER
INSPIRATION
OCH MONTER-
INGSTIPS
BENDERS.SE

Plint M16 justerbar



Plint 500 M16 justerbar
185x185x500 mm
35,0 kg/st



Plint 700 M16 justerbar
185x185x700 mm
48,0 kg/st



Stolpsko Uniflex M16 efterjusterbar
60-80mm
L-hållare = 70 mm



Stolpsko Uniflex M16 efterjusterbar
2" = 43-53 mm
3" = 62-77 mm
4" = 84-104 mm



Stolpsko Unifix M16 justerbar
2" = 43-53 mm
3" = 70-80 mm
4" = 90-100 mm

Plint M20 justerbar



Plint 200 M20 justerbar
300x300x200 mm
27,0 kg/st



Plint 300 M20 justerbar
300x300x300 mm
37,0 kg/st



Plint 500 M20 justerbar
300x300x500 mm
60,0 kg/st



Stolpsko Flex M20 efterjusterbar
B = 35-150 mm

Plint fast stolpsko



Plint 400 fast stolpsko
180x180x400 mm
Höjd med stolpsko 575 mm
29,0 kg/st
2" = 50 mm
3" = 75 mm
4" = 100 mm



Plint 500 fast stolpsko
185x185x500 mm
Höjd med stolpsko 675 mm
36,0 kg/st
2" = 50 mm
3" = 75 mm
4" = 100 mm



Plint 700 fast stolpsko
200x200x700 mm
Höjd med stolpsko 875 mm
55,0 kg/st
2" = 50 mm
3" = 75 mm
4" = 100 mm

OBS! Den justerbara plinten tillsammans med hållare är ej dimensionerade för fristående höga plank eller staket där horisontella laster (vindlast) förekommer – använd här vår plint med fast stolpsko. Den efterjusterbara hållaren är i första hand tänkt till altaner och trädäck. Den justerbara hållaren fungerar bra till plank och staket som byggs i vinklar och stagas i huskropp eller liknande.



BENDER PLINT 700 JUSTERBAR 4"



BENDER PLINT 500 FAST STOLPSKO 4"



BENDER PLINT 700 JUSTERBAR 4"

BENDER BOHUSGRANIT

Natursten hemmavid

Den slitstarka och karaktärsfulla Bohusgraniten är ett fantastiskt material med eviga värden och unika egenskaper. Benders granit är ett prisvärt och vackert komplement till vårt övriga marksortiment och har sin givna plats i trädgårdar och andra utemiljöer. Det kompletta sortimentet hittar du på vår hemsida, www.benders.se



Grå Bohus
Råkilad
Ävja, Näsinge



Röd Bohus
Råkilad
Ävja, Nollby,
Axtveten

Rustik:

Lantlig, naturlig, råkilad på alla synliga sidor.

Antik:

Klassisk, patinerad, råkilad på alla synliga sidor samt dessutom tumlad.

Modern:

Trendig, funktionell, en synlig sida flammad, resterande synliga sidor råkilade.

Elegant:

Smakfull, strikt, flammad på alla synliga sidor.

Finess:

Förfinad, återhållsam, krysshamrad på alla synliga sidor.

ETT URVAL
AV BOHUS-
GRANIT
- PERFEKT TILL
TRÄDGÅRDEN

Gassten Rustik, Antik eller Modern



Mosaiksten Rustik 4/6
50x50x50 mm, 115 kg/m²
Grå Bohus



Smågatsten Rustik 9/11
100x100x100 mm, 205 kg/m²
Grå, Röd Bohus och Bohusmix



Smågatsten Antik 9/11
100x100x100 mm, 220 kg/m²
Grå och Röd Bohus



Smågatsten Modern 9/11
100x100x100 mm, 205 kg/m²
Grå och Röd Bohus



Storgatsten Rustik 13/15
210x140x140 mm, 330 kg/m²
Grå, Röd Bohus och Bohusmix



Storgatsten Antik 13/15
210x140x140 mm, 330 kg/m²
Grå och Röd Bohus



Storgatsten Modern 13/15
210x140x140 mm, 330 kg/m²
Grå och Röd Bohus

Blocksteg Elegant eller Modern



L = 1050, 1200 och 1400 mm
B = 350 mm, H = 150 mm
145 kg/m,
Grå och Röd Bohus

Kantsten Rustik



RV4 900-1500x100x300 mm
80 kg/m, även radie 0,5 - 12 m
Grå Bohus



RV6 900-1500x75x260 mm
52 kg/m, även radie 0,5 - 12 m
Grå Bohus



RV6 låg 900-1500x75x200 mm
44 kg/m
Grå Bohus



Randsten Trilling
900-1500x100x120 mm
33 kg/m
Grå Bohus



Randsten Trilling radie
900-1500x100x120 mm
Radier 0,5-6, 32 kg/m
Grå Bohus

Entréhällar Elegant eller Modern



Entréhäll Elegant
1200x900x170 mm
495 kg/st, Grå Bohus



Grebbestad Modern
1200x900x170 mm
500 kg/st, Grå Bohus



Havststensund Modern
1200x900x170 mm
450 kg/st, Grå Bohus

Granithällar Rustik, Modern eller Elegant



Trampsten Krokstrand Rustik
550x350x60 mm, 25 kg/st
Grå Bohus



Granithäll Smögen Modern
300x200x60 mm, 160 kg/m²
Grå Bohus



Granithäll Modern
L = 300-1200 mm
B = 300, 350, 400 mm.
T = 60, 80, 100 mm
Grå Bohus



Granithäll Fjällbacka Elegant
600x300x40 mm, 110 kg/m²
Grå och Röd Bohus



Granithäll Elegant
L = 450-1200 mm
B = 300, 350, 400 mm
T = 30, 40, 60, 80, 100 mm
Grå och Röd Bohus

Blockstensmur Elegant, Modern eller Rustik



Enkelsidig L = 700-2800 mm,
B = 200 mm, H = 500, 700, 900,
1100 mm, Grå Bohus



Dubbelsidig L = 700-2800 mm,
B = 200 mm, H = 700, 900,
1100 mm, Grå Bohus



FÖR MER
INSPIRATION,
PRODUKTER OCH
MONTERINGSTIPS
BENDERS.SE

BENDER BOHUS BLOCKSTEG ELEGANT



BENDER BOHUS KANTSTEN RV4 RUSTIK OCH
BENDER DEKORMATERIAL GÄRDSGRUS NATURFÄRGAD

Plockmur Rustik



Helsten
350x200x150 mm
30 kg/st, Grå Bohus



Ändsten
350x200x150 mm
30 kg/st, Grå Bohus



Halv ändsten
175x200x150 mm
15 kg/st, Grå Bohus

Avtäckning Elegant, Modern eller Rustik



L = 500-1500 mm, B = 260,
400 mm, T = 60, 100 mm
Grå Bohus

Beklädnadsgranit Elegant eller Rustik



Tunnsten
L = 500-1500 mm, H = 300, 350,
400 mm, T = 30 eller 35 mm.
Grå Bohus



Tunnsten hörn
L = 400x200 mm, H = 300, 350,
400 mm, T = 30 eller 35 mm.
Grå Bohus

Stolpar Rustik eller Elegant



Typ 1 Rustik eller Elegant
1100x200x200 mm
130 kg/st, Grå Bohus



Typ 2 Rustik eller Elegant
1300x250x250 mm
210 kg/st, Grå Bohus



Typ 3 Rustik eller Elegant
1700x300x300 mm
400 kg/st, Grå Bohus



Bovallstrand Rustik
1700x200x200 mm
200 kg/st, Grå Bohus



Hunnebostrand Elegant
1700x200x200 mm
185 kg/st, Grå Bohus

Pollare Elegant eller Finess



Ulebergshamn Elegant
H = 900 mm, Ø 300 mm
200 kg/st, Grå Bohus



Hamburgsund Finess
H = 1050, Ø 220 - 300 mm
170 kg/st, Grå Bohus

Poolkant Elegant



Poolkant Elegant
450-900x300x30 mm.
Grå Bohus



Poolkant Elegant hörn
500/500x300x30 mm
Grå Bohus

Möbelgranit Rustik och Modern



Bänkstöd Fristående Rustik
450x300x300 mm, 110 kg
Grå Bohus



Bänkskiva Lysekil Modern
1400x450x60 mm, 103 kg
Grå Bohus

Inomhusgranit



**Golvplatta borstad, finslipad
eller polerad**
305x305x10 mm, 28 kg/m²
Grå och Röd Bohus



**Golvplatta borstad, finslipad
eller polerad**
610x305x10 mm, 30 kg/m²
Grå och Röd Bohus



BENDER BOHUS GRANITHÄLL ELEGANT, BENDER BOHUS BEKLÄDNADSGRANIT ELEGANT, BENDER BOHUS STORGATSTEN MODERN, OCH BENDER DEKORMATERIAL GÅRDSGRUS

**STORGATSTEN
SOM MUR -
ENDAST DIN
FANTASI SÄTTER
GRÄNSER!**



**BETONG OCH
NATURSTEN
- EN PERFEKT
KOMBINATION!**

BENDER BOHUS BLOCKSTEG ELEGANT, BENDER BOHUS SMÅGATSTEN ANTIK OCH BENDER ORLANDO GRAFIT



BENDER BOHUS STORGATSTEN RUSTIK



BENDER BOHUS GOLVPLATTA POLERAD OCH FINSLIPAD



BENDER BOHUS STORGATSTEN MODERN OCH BENDER BOHUS BLOCKSTEG RUSTIK



BENDER BOHUS STOLPE RUSTIK OCH
BENDER BOHUS KANTSTEN



BENDER BOHUS BLOCKSTEG MODERN



BENDER BOHUS INOMHUSGRANIT
GOLVPLATTA BORSTAD



BENDER BOHUS BLOCKSTENSMUR RUSTIK

ÄKTA
BOHUSGRANIT
BÅDE INOM- OCH
UTOMHUS!



BENDER BOHUS PLOCKMUR RUSTIK



BENDER BOHUS BLOCKSTEG OCH ENTRÉHÅLL MODERN,
BENDER VILLA PLATTA FASAD 400X400 MM



BENDER BOHUS GRANITHÅLL KROKSTRAND RUSTIK
OCH BENDER BOHUS ENTRÉHÅLL MODERN



GE DIN FASAD ELLER
SOCKEL ETT GEDIGET
INTRYCK MED BEKLÄD-
NADSGRANIT!

BENDER BOHUS BEKLÄDNAD RUSTIK

BENDER SKIFFERHÄLLAR

Skiftande intryck

De blyertsgrå, glänsande skifferhällarna från Offerdal och Oppdal ger lättskötta och slitstarka ytor med mycket karaktär från den naturligt vågiga ytstrukturen. Klassisk naturlig elegans som passar lika bra ute som inne!

Hällarna finns i olika utföranden och tjocklekar – Skifferhällar Rustik och Skifferhällar Rustik oregelbunden, för sättning i sand, stenmjöl, flis eller kalibrerade för sättning i till exempel bruk på betongplatta. Vi kan även erbjuda andra produkter i skiffer, så som t ex blocksteg och murar.



Grafit 01



Skifferhäll Offerdal Rustik

FL x 350 x 30 mm Kalibrerad, ca 15,2 m²/pall
FL x 350 x 30-40 mm Rustik, ca 8,0 m²/pall



Skifferhäll Oppdal Rustik

FL x 400 x 30 mm Kalibrerad, ca 10,0 m²/pall
FL x 400 x 30-40 mm Rustik, ca 10,0 m²/pall



Skifferhäll Offerdal Rustik oregelbunden

3-8 st/m², 20-40 mm, ca 15,0 m²/pall



Skifferhäll Oppdal Rustik oregelbunden

2-5 st/m², 30-40 mm, ca 10,0 m²/pall

FÖR MER
INSPIRATION
OCH MONTER-
INGSTIPS
BENDERS.SE



BENDER OFFERDAL SKIFFERHÄLL RUSTIK
OREGELBUNDEN

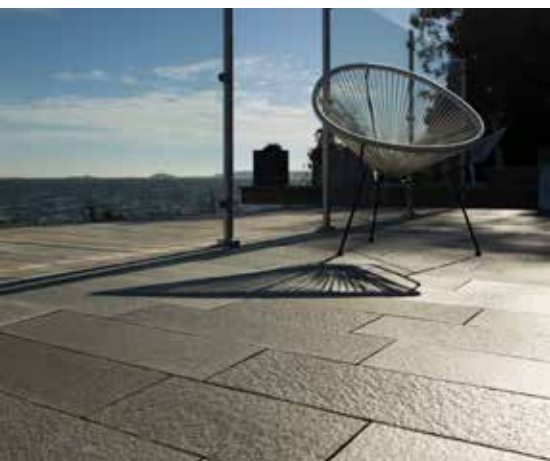

BENDER OFERDAL SKIFFERHÄLL RUSTIK



BENDER OPPDAL SKIFFERHÄLL RUSTIK OREGELBUNDEN

BENDER DEKORMATERIAL

Kompletterar och förhöjer

Spännande kompletteringsprodukter till spännande trädgårdar. Tillsammans med vacker grönska och våra markstenar, plattor och murar anlägger du kvarterets läckraste trädgård. Avgränsa gångar, lägg längs husväggen eller använd som marktäckare i rabatter eller i stället för gräsmatta. På köpet får du både lättskötta och levande ytor.



Sjösingel

8-16 mm eller 16-32 mm
Gulbrunmelerad



Sjösingel

8-16 mm, 16-32 mm eller
32-64 mm. Svartvitmelerad



Dekorsten

20-40 mm
Vit matt



Dekorsten

20-40 mm
Svart polerad



Skifferkross

20-40 mm
Grafit



Stenkross

8-12 mm
Vit



Stenkross

11-16 mm
Grafit



Stenkross

16-32 mm
Grafit/vit



Gårdsgrus

8-16 mm
Naturfärgad



Natursingel

16-40 mm
Grärdmelerad



Kullersten

50-70 mm, 70-100 mm eller
100-250 mm. Grärdmelerad



Lättklinker

0-4 mm, 4-10 mm eller
10-20 mm. Gråbrun



Granit kompassros

50 mm, Ø410 mm
Grafit



**FÖR ÅTGÅNG
AV DEKORMATERIAL
SE BENDERS.SE**

**FÖR MER
INSPIRATION OCH
LÄGGNINGSTIPS SE
BENDERS.SE**

BENDER DEKORMATERIAL KULLERSTEN 70-100 MM

BENDER DEKORMATERIAL SJÖSINGEL
SVARTVITMELERAD 16-32 MM



Sjösingel Gulbrunmelerad



Skifferkross Grafit



Gårdsgrus Naturfärgad



Sjösingel Svartvitmelerad



Stenkross Vit



Natursingel Grårdmelerad



Dekorsten Vit



Stenkross Grafit

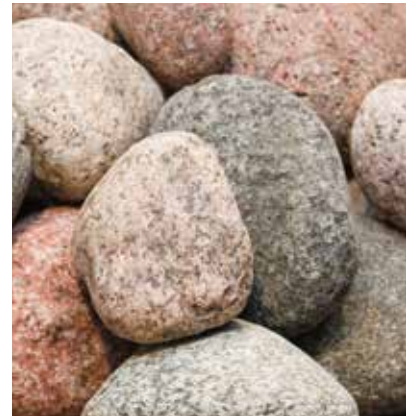

Kullersten Grårdmelerad



Dekorsten Svart



Stenkross Grafit/vit



Lättklinker Gråbrun

BENDER GRUSARMERINGSMATTA

Håller gruset på plats

Bender Grusarmeringsmatta stabiliserar och armerar din grusade yta, den ser till att gruset stannar där du vill ha det. Du kan gå, cykla, skjuta barnvagn samt ställa möbler på ytan utan att göra spår i gruset. Den höga modellen går till och med köra bil på. Passar tillsammans med exempelvis Gårdsgrus och Stenkross.



Grusarmeringsmatta
1200x800x20 mm
1,04 st/m², 1,1 kg



Grusarmeringsmatta
1600x1200x40 mm
0,52 st/m², 4,4 kg



(20 mm)

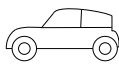

(40 mm)



BENDER GEOTEXTILIER, BÄR- OCH SÄTTLAGER

Gör rätt från början

Underarbetet är A och O för slutresultatet och hållbarheten. Fiberduken förhindrar att bärlagret blandas med grundmaterialet. Geonäten säkrar att din mur håller formen under lång tid. Bärlager fördelar lasten från överytan till underlaget. Stenflis och stenmjöl används som sättningslager, sista avjämnning innan du lägger dina stenar eller plattor.



Fiberduk N2
25 mm x 1,2 m
Ca 30 m², 5 kg



Geonät X-35
25,0 m x 1,25 m
Ca 31,25 m², 10 kg



Stenflis
2-5 mm
Grå



Fiberduk N2
100 mm x 2,5 m
Ca 250 m², 53 kg



Geonät RE520
75 m x 1,3 m
Ca 97,50 m², 42 kg



Stenmjöl
0-4 mm
Grå



Geonät RE520
12,5 m x 1,3 m
Ca 16,25 m², 7 kg



Bärlager
0-32 mm
Grå

**GLÖM INTE
NÖDVÄNDIGA
TILLBEHÖR NÄR DU
BESTÄLLER!**



BENDER FOGMATERIAL

Säkerställer din beläggning

En välfylld fog är inte bara snyggt utan har också funktionen att låsa markbeläggningen samt reducera ogräs i fogarna. Vi erbjuder flera olika typer av fogmaterial. För sten- och plattläggning finns Bender Fogsand och ogräshämmande Danfogsand i tre färger. Vi har också flera typer av härdande fogar, så som Bender Lithomex Easy och Quicksand, som används för beläggningar med gång- eller lättare fordonstrafik. Bender Lithomex Heavy är en hårdfog för ytor med medeltung till tung trafik. Vår dränerande marksten fogar du med stenflis. Vi har också betonglim för sammanfogning av t ex dina murstenar.



Fogsand 0-2 mm
15 kg/säck
Grå, Grafit, Sand



Lithomex Easy flexifog
20 kg/säck
Grå



Stenflis 2-5 mm
15 kg/säck
Grå



Danfogsand No Grow
Ogräshämmande, 20 kg/säck
Grå, Grafit, Sand



Lithomex Quicksand
15 kg/hink
Grå, Grafit, Sand



Betong- och Stenlim Universal
290 ml, 0,45 kg
Svart, Tegelröd



Danstenmjöl No Grow
Ogräshämmande, 20 kg/säck
Grå



Lithomex Heavy hårdfog
27,5 kg/säck
Grå



Betong- och Stenlim PU-skum
750 ml, 1,20 kg
Ljusgul



BENDER FOGSAND GRÅ

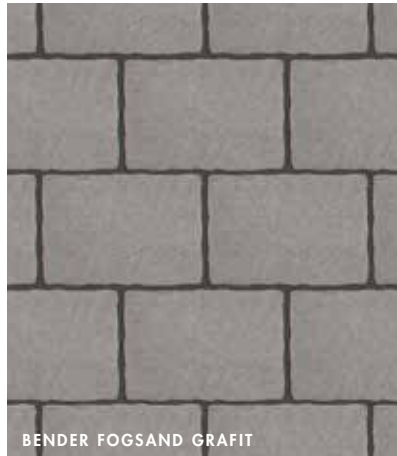

BENDER FOGSAND GRAFIT



BENDER FOGSAND SAND

FÖR MER
INSPIRATION
OCH ÅTGÅNG SE
BENDERS.SE

BENDER SANDLÅDESAND

Baka baka liten kaka

Bakbar sand för den lilla sandlådan. Lagom blandning av fina och lite grövre partiklar säkerställer hållbarheten på sandkakorna. Bender Sandlådesand fungerar även till plattläggningen eller för att sanda med. Enkelt förpackad i 15 kg påsar, som lätt lyfts in i bilen och bärs till baksidan av ditt hus.



Sand



Sandlådesand 0-2 mm
Bakbar sand

**DEN PERFEKTA
SANDLÅDE-
SANDEN!**



BENDER STAKET FUNKIS OCH CLASSIC

Avslutande pricken över i

Ingenting är så vackert att det inte kan bli ännu vackrare. Förhöj utseendet på muren med marknadens snyggaste staket.

FUNKIS är ett staket i modern utformning och är gjort av galvaniserat pulverlackerat stål i antracitfärg och finns både som tvåmeters startpaket och enmeters tillbyggnadssektion.

Ett tidlöst staket med mer klassiskt utseende är vårt CLASSIC smidesstaket. Även detta staket är antracitfärgat och tillverkas i tvåmeterssektioner i två olika höjder, 90 och 45 cm. Classic smidesgrind öppnar 1 m och är i höjden 1250 mm, finns även som dubbel smidesport i öppningen 4 m.



Antracit



Funkis 2 m startpaket
2000x500 mm inkl
mittstolpe och fästdetaljer



Funkis 1 m tillbyggnad
1000x500 mm inkl
mittstolpe och fästdetaljer



Classic Smidesstaket hög 900
1975x900 mm inkl
infästningspaket



Classic Smidesstolpe hög 900
950x50x50 mm



Classic Smidesstaket låg 450
1975x450 mm inkl
infästningspaket



Classic Smidesstolpe låg 450
500x50x50 mm



Classic smidesgrind
1000x1250 mm



Classic smidesport
4000x1250 mm

FÖR MER
INSPIRATION OCH
MONTERINGSTIPS
BENDERS.SE



BENDER STAKET FUNKIS, BENDER LABYRINT MAXI GRÅ OCH BENDER LABYRINT HELSTEN GRÅ



BENDER CLASSIC SMIDESSTAKET 450



BENDER CLASSIC SMIDESGRIND



BENDER CLASSIC SMIDESSTAKET 900



**DETALJERNA
GÖR SKILLNAD!**

BENDER STAKET FUNKIS OCH BENDER MEGAWALL PROJEKT GRAFIT

BENDER AVVATTNINGSSYSTEM

Enkelt och ekonomiskt

Bender Avvattningsränna är idealisk för en ytavvattning runt hus, gårdar och trädgårdar. Rännan är lätt att sätta samman, på längden eller i vinkel. Lastklass A15. Rännan tillverkas av återvunnen plast och kan återvinnas igen och spaltgallret är galvaniserat.



Svart/galvad



Avvattningsränna med galvat spaltgaller
1000 mm, ca 2,26 kg/st
Svart/galvad



Sandfång med galvaniserat spaltgaller
500 mm, ca 1,85 kg/st
Svart/galvad



Tät gavel med röstos höger
100 mm, ca 0,08 kg/st
Svart



Tät gavel med röstos vänster
50 mm, ca 0,02 kg/st
Svart

Hål görs vid behov i förstansade markeringar.



MER INFO PÅ BENDERS.SE

Vi har mer att erbjuda. På vår hemsida finns fler detaljer, monteringsanvisningar och inspirerande miljöbilder.

SKAPA DIN TRÄDGÅRDSDRÖM MED HJÄLP AV VÅRT INSPIRATIONSVERKTYG

På hemsidan hittar du också vårt inspirationsverktyg. Här kan du välja ur vårt stora sortiment och se hur produkterna upplevs tillsammans. Besök sedan din kunniga återförsäljare – tillsammans hittar ni en bra lösning!



TIPS & RÅD

Plattor, marksten, murblock och natursten är produkter hämtade ur naturen. Variationer i färg och ytstruktur samt naturliga utfällningar från ett parti till ett annat kan förekomma och ger produkterna deras unika och livfulla utseende. Undvik tvära färgskarvar, plocka sten ur flera pallar samtidigt stapel för stapel (ej lager för lager) för ett lyckat slutresultat. Se Skötselinstruktion på vår hemsida.



Algtvätt för tak och mark

En dunk (4 liter) ger totalt 20 liter brukslösning, vilket räcker till 100-200 m².

TA HAND OM DINA PRODUKTER!

ÖVRIG INFORMATION

Kalkutfällning, nyansskillnader i färg och ytstruktur är ej reklamationgrundande. Miljöbilderna är fotograferade under varierande ljusförhållanden, varför färgvariationer förekommer på bilderna. För att få rätt uppfattning om färger och strukturer, besök din Bendersåterförsäljare där du kan se produktprover. Vi reserverar oss för eventuella tryckfel.

TAK

Benders betongtakpannor är Sveriges mest lagda sedan decennier, med tre grundformer från klassiskt till hypermodernt med fem olika ytor - fyra behandlade och en obehandlad i många olika färger som täcker alla behov. Föredrar du traditionellt lertegel hittar du det också i vårt sortiment. Benders tillbehör ger huset dess slutgiltiga utseende. Läs mer om Benders tak i separat broschyr.

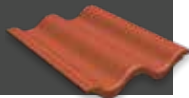

MARK

Markprodukter i betong innebär stora variationsmöjligheter – när du väljer Benders. Ett brett utbud av marksten, plattor, murar och dekormaterial anpassade för både trädgård och offentliga miljöer av alla storlekar – suveränt hållbara och smart konstruerade för snabb och enkel läggning. Med många moderna produktionsanläggningar har vi dessutom en god geografisk täckning.



NATURSTEN

Ett brett sortiment av kantsten, gatsten, hällar, blocksteg, murar, beklädnad och stolpar med mera i äkta Bohusgranit. I sortimentet finns även importerade granitprodukter samt skifferhällar. Med ett flertal olika täkter och ett automatiserat flöde breddar samt utökar Benders sitt naturstenssortiment. Allt för att säkerställa snabba leveranser av svensk granit, till er.



INFRASTRUKTUR

Se vårt stora sortiment av Spikma Kantstöd, Vägkompleteringar, Barriärer och Möbler, Stödmurar, Trappor, Järnväg samt El och Tele. Benders är marknadsledande på området trafikprodukter i betong, men även på att skapa trygga stadsmiljöer och säkra elinstallationer. Vi löser även projektunika produkter. Vänd dig till oss för alla typer av speciallösningar, barriärerna till Uddevallatunnlarna är bara ett exempel.



VA-SYSTEM

I Benders sortiment för VA-System hittar du beständiga lösningar och produkter av betong inom vatten- och avloppssystem. De är anpassade för framtidens långsiktiga och viktiga samhällsbyggande. Välj VA-system av betong - så som Betongrör, Betongbrunnar och Avskiljaranläggningar, samt passande Tillbehör och verktyg. Benders är en del av Alfa rör.



GRUND

Benders erbjuder marknads bredaste grundsortiment, bland annat tack vare kompletta grundpaket med Sockelelement och passande Tillbehör. Men även med Albalanken av lättklinkerkulor, som både kan användas till platta på mark och kryppgrund. Med egen tillverkning av cellplast, socklar och Alba, har vi ett sortiment som säkerställer hög kvalitet och marknadsmässiga priser.

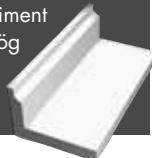

MURBLOCK

Benders murblockssortiment innehåller en rad genomtänkta produkter för enkel byggnation av stabila grunder, väggar och stödmurar. Allt från Skalblock och Betonghålsten, till Leca Lättklinkerbalk och Leca Isoblock. Men också de rätta tillbehören och verktygen som behövs när man murar med våra murblock.



DÖRR

Från oss får du svensktillverkade ståldörrar av högsta kvalitet. Vi erbjuder ett brett sortiment av dörrar, som är konstruerade för att ge ett tryggt och tillförlitligt skydd – oavsett om det handlar om att stå emot brand, inbrottsförsök eller oönskat ljud. Det säkraste valet du kan göra!



Vi stödjer:



BENDERS | SE | 2026 - 06

HUVUDKONTOR

Benders Sverige AB
Box 20

535 21 Kvänum

Besöksadress: Edsvära

Tel: 010-888 00 00

E-post: info@benders.se

Hemsida: www.benders.se