

BENDERS FASADETEGL

FASADETEGL



VERTICO
FASADETEGL



Det naturlige valget

Mer om Benders
www.benders.no



DELER AV BENDERS IDÉPARK VED HOVEDKONTORET I EDSVÅRA

KUNNSKAP OG TRADISJONER

Med omsorg og kvalitet i alle ledd

KUNDEN I SENTRUM

Helt siden starten i 1960 har våre ambisjoner vært å imøtese våre kunders behov. Vi tror at denne filosofien har bidratt til at Benders i dag er en av de ledende nordiske leverandørene av produkter i naturstein, betong og teglstein for bygg- og anleggsektoren med en stadig vekst i Europa. Benders har i dag en omsetning på over 3 milliarder SEK og mer enn 1000 ansatte. Vårt entreprenørskap karakteriseres av lydhør forretningsans som gir grunnlag for lange og sterke relasjoner med både kunder og leverandører.

FORRETNINGSIDÈ, VISJON OG STRATEGI

Vårt mål er å utvikle, produsere og markedsføre konkurransedyktige produkter og tjenester med høy kvalitet til bygg og anlegg. Produkter og tjenester som igjen bidrar til et sterkt og bærekraftig miljø der folk bor, lever, arbeider og omgås. Våre kunderelasjoner bygger på langsiktig engasjement der bransjekunnskap, erfaring og personlig service verdsettes høyt. Benders skal forene erfaring og kompetanse med nysgjerrighet på nye trender. Vi skal ligge ett steg foran i utvikling av nye produkter, og utvikle oss sammen med våre kunder for å skape fremtidens beste produkter.

EN KOMPLETT LEVERANDØR FOR UTEMILJØET

Opp gjennom årene har vi viet oss til en intensiv produktutvikling med en stadig utvidelse av sortimentet – som med tiden har blitt så omfattende at vi med stolthet kan kalle oss en komplett helhetsleverandør til offentlige og private miljøer. Vi håper også du ser oss som en nysgjerrig og engasjert samarbeidspartner. Har du et problem hjelper vi gjerne til, alltid med mål om at du aldri skal ha behov for mer enn en leverandør.

MER INFORMASJON PÅ WWW.BENDERS.NO

Vi har mer å tilby. På vår hjemmeside finner du flere produkter, monteringsanvisninger og inspirerende miljøbilder – alltid oppdatert. Her finner du også vårt brede sortiment på tak, mark, infrastruktur, vegg, grunn og naturstein, kontaktinformasjon til vår selgere og forhandlere, alle våre kataloger og brosjyrer og mye annet.



VERTICO Fasadetegl



Meyer-Holsen Vertico

Du finner Meyer-Holsen VERTICO fasadetegl i en rekke ulike kombinasjoner av farger, overflater og profiler. Derfor finnes det også en løsning som passer ethvert byggeprosjekt. VERTICO er produsert av bærekraftige materialer som kan gjenvinnes selv etter teglens levetid – og med vårt patenterte VERTICO-festesystem er monteringen enklere enn noensinne!

Fasadetegl er et bærekraftig valg

Fasadetegl fra Meyer-Holsen er laget av naturlige materialer som gjør dem både miljøvennlige og bærekraftige. Ved å velge fasadetegl fra Meyer-Holsen, tar du et aktivt miljøvalg samtidig som du skaper et vakkert og varig bygg.

Lang levetid og minimalt vedlikehold

Vår fasadetegl krever minimalt med vedlikehold, da de er produsert i robuste og slitesterke materialer. Tegl er kjent for sin lange levetid og sin motstand mot værpåkjenninger som regn, sol og frost. Dette betyr at en fasade i tegl vil holde i mange år med svært lite vedlikehold – en økonomisk og praktisk løsning for både byggherre og arkitekt.



Montering av fasadetegl

Vår fasadetegl er enkel å montere og kan tilpasses ulike byggematerialer og bygningstyper. I tillegg har fasadetegl lav egenvekt og kan monteres på en eksisterende fasade uten å påvirke bygningskonstruksjonen.

Vi tilbyr profesjonell rådgivning og støtte gjennom hele monteringsprosessen, slik at du er sikret høy kvalitet og en optimal løsning.

Hos V. Meyer har vi utviklet vårt eget festesystem for fasadetegl, som gjør både montering og eventuell utskiftning så enkel og fleksibel som mulig.

Fasadetegl av høyeste kvalitet

Meyer-Holsen fasadetegl er kjent for sin høye kvalitet og holdbarhet. De produseres i Tyskland og kjennetegnes av sitt klassiske og tidløse design.

Meyer-Holsen tilbyr et bredt utvalg av størrelser, modeller, farger og overflater.

Spesialproduserte fasadetegl

Vi kan tilby spesialproduserte fasadetegl fra Meyer-Holsen, som tilpasses din arkitektoniske visjon og ønskede uttrykk. Vårt sortiment dekker et bredt spekter av former, farger og størrelser, og vi kan tilpasse produktene etter dine spesifikke behov.

Vi samarbeider tett med deg og din arkitekt for å sikre at produktet oppfyller alle krav til både design og funksjon. Våre spesialtilpassede fasadetegl kan også harmoniseres med eksisterende byggematerialer og fargepaletter.

Overflater



MODERNE ELEGANSE ELLER RUSTIKK SJARM? VELG RIKTIG OVERFLATESTRUKTUR

Overflaten på fasadetegl har stor betydning for hvordan bygget oppfattes. Enten det arkitektoniske uttrykket skal være moderne og elegant, eller røft og rustikt, finnes det en passende løsning blant de mange variantene av VERTICO.

Overflatestrukturer tilfører dybde og karakter til byggets fasade, og samspillet mellom farge og tekstur gir mulighet for spennende visuelle uttrykk.

Det helhetlige inntrykket påvirker i stor grad om bygget skiller seg ut – eller smelter harmonisk inn i omgivelsene. Derfor er det viktig å velge riktig kombinasjon..

Det brede utvalget gjør det mulig å finne en tegl som enten matcher en eldre bygnings patina, eller understreker de rene linjene i moderne arkitektur.

Meyer-Holsen VERTICO leveres med fem ulike overflatestrukturer – fra glatt og glasert til helt rå og grov. Kombiner dette med et bredt spekter av farger og profiler, og mulighetene er nærmest ubegrensede.

Profiler

J-PROFIL - Teknisk Informasjon:

Mål: 500 x 240 mm
Vekt pr. stk.: Ca. 3 kg
Antall pr. m²: 10 stk.

Festemetode:

J-profilen festes med vår spesialutviklede VERTICO-klips. VERTICO-klipset er unikt og er designet spesielt for VERTICO J-profil fasadetegl. J-profilen kan monteres både på trelekter og aluminiumslekter – nøyaktig tilpasset VERTICO.

Det er også mulig å feste J-profilen med skruer, men vi anbefaler alltid bruk av VERTICO-klips på grunn av de mange fordelene ved både montering og demontering.

Egenskaper:

J-profilen er vår mest fleksible løsning, med mulighet for ulike monteringsmetoder og ulike underkonstruksjoner. Den J-formede avslutningen gir et visuelt uttrykk av et kraftigere tegl og skaper et robust og markant utseende.



L-PROFIL - Teknisk Informasjon:

Mål: 500 x 240 mm
Vekt pr. stk.: Ca. 3 kg
Antall pr. m²: 10 stk.

Festemetode:

L-profilen festes til trelekter med skruer (6 hull per fasadetegl). Det er ikke mulig å benytte VERTICO-klipset på L-profilen.

Egenskaper:

L-profilens rene avslutning viser teglens faktiske tykkelse på 8 mm. Den slanke profilen bidrar til en jevnere overflate og gir bygget et visuelt lettere og mer minimalistisk uttrykk.

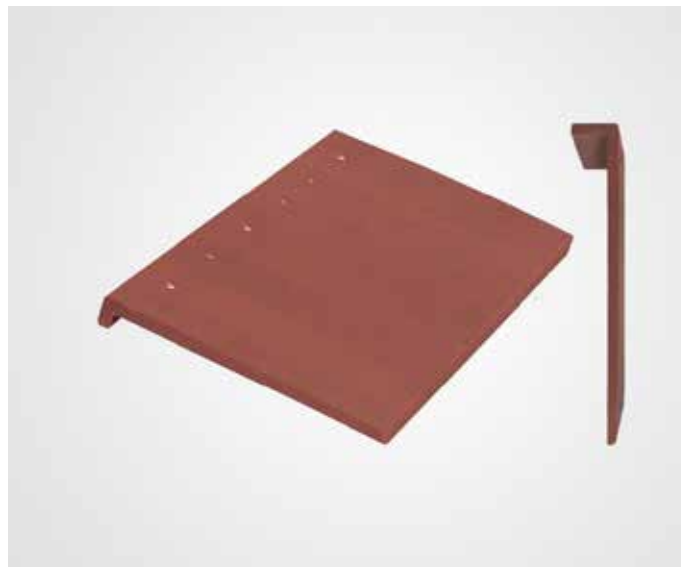

S-PROFIL - Teknisk Informasjon:

Standardmål: 235 mm x 400 mm x 13 mm
Vekt pr. stk.: Ca. 2,6 kg
Antall pr. m²: 14,5 stk.

Tilgjengelige dimensjoner:

Bredde: 140 - 235 mm
Høyde: 170 - 400 mm
Tykkelse: 13 mm

Festemetode:

Hver tegl festes til trelekter med skruer (2 hull per fasadetegl). Det er ikke mulig å benytte VERTICO-klips på S-profilen.

Egenskaper:

S-profilen produseres i ulike høyder – fra helt kvadratisk til rektangulær. I motsetning til de andre profilene monteres S-profilen stående, altså på høykant. Denne monteringsmetoden gir bygget et helt annet visuelt uttrykk, med flere tegl per kvadratmeter og flere vertikale skjøter som understreker fasadens linjer og struktur.



Clay Red

J-Profil #200

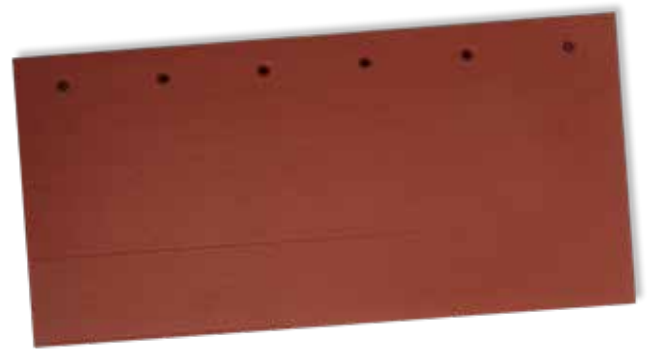

OVERFLATER

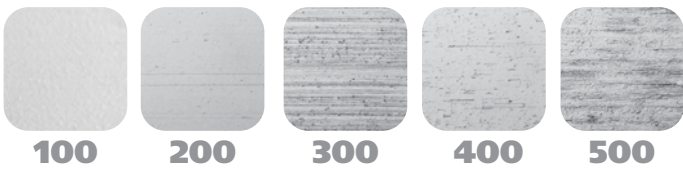

PROFILER



J



L



S

Rubin Red

J-Profil #200



OVERFLATER

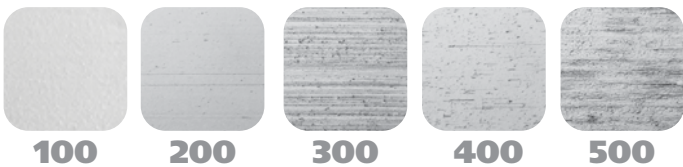

PROFILER



J



L



S

Canyon Red

J-Profil #400



OVERFLATER

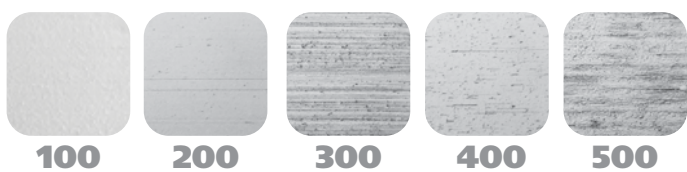

PROFILER

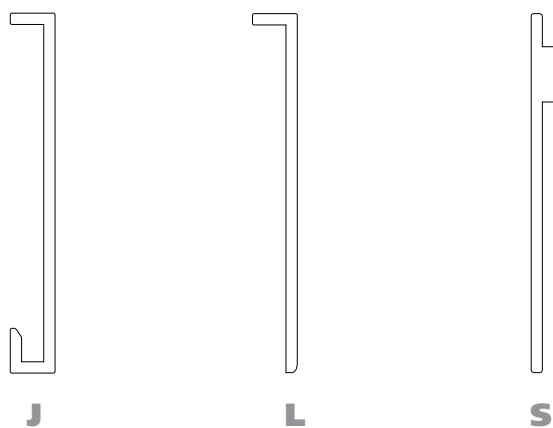

Brown Red

J-Profil #200

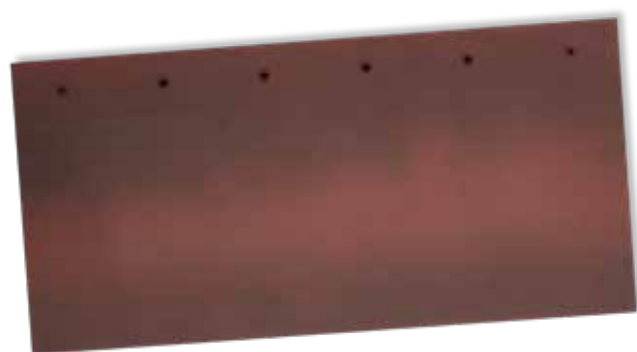

OVERFLATER

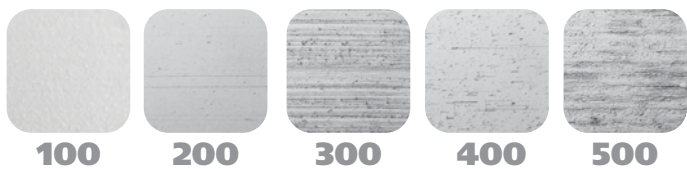

PROFILER

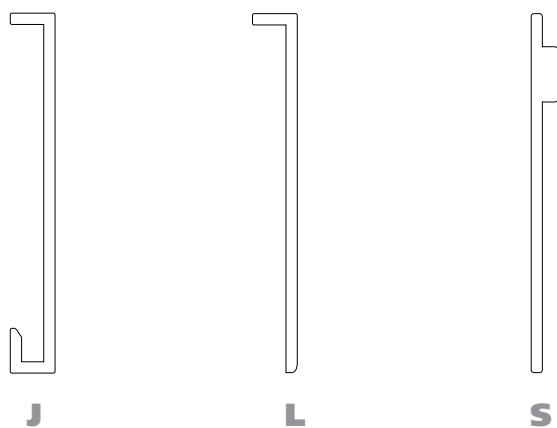

Brazil Brown

J-Profil #200



OVERFLATER

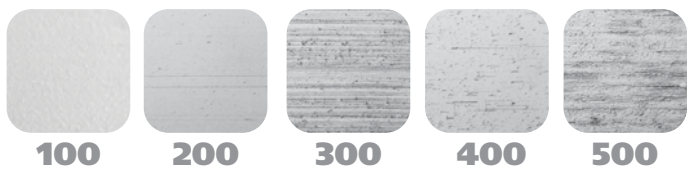

PROFILER



J



L



S

Reed Green

J-Profil #100



OVERFLATER



100

PROFILER



J



L



S

Champagne White

J-Profil #400



OVERFLATER

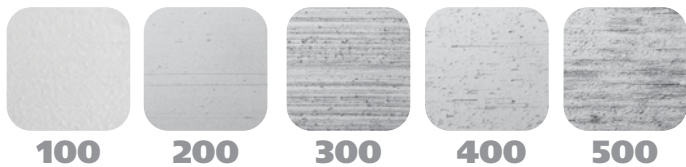

PROFILER



J



L



S

Alaska White

J-Profil #200

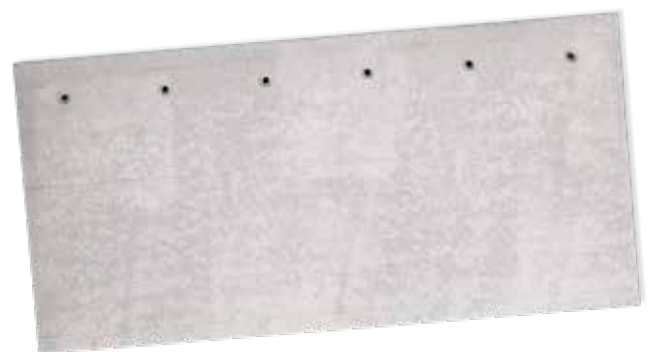

OVERFLATER

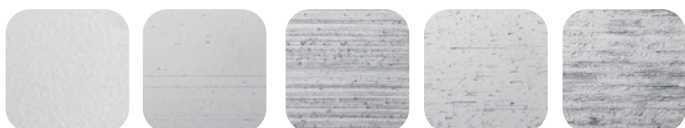

100

200

300

400

500

PROFILER



J



L



S

Smoke Grey

J-Profil #100



OVERFLATER

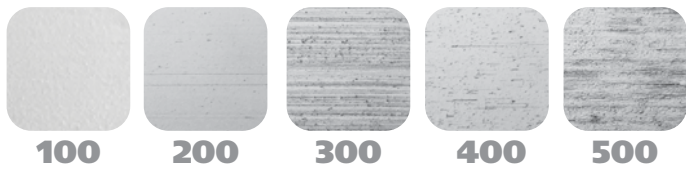

PROFILER



J



L



S

Grey-Black

J-Profil #200



OVERFLATER

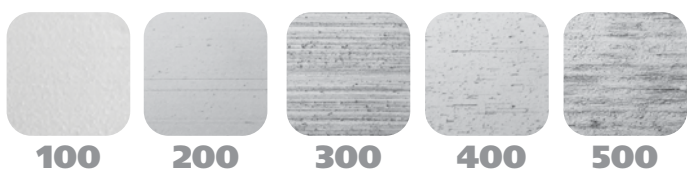

PROFILER

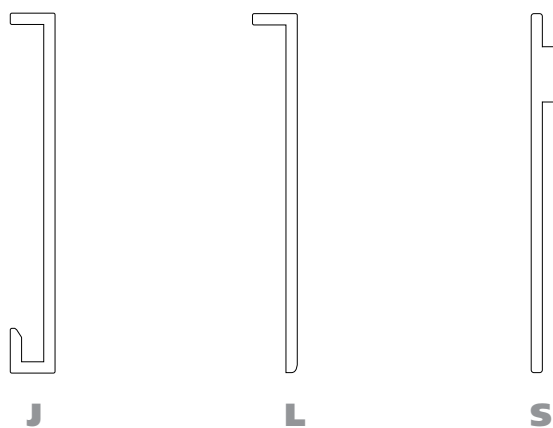

Black Glased

J-Profil #100



OVERFLATER



100

PROFILER



J



L



S

Arizona Red

J-Profil #400

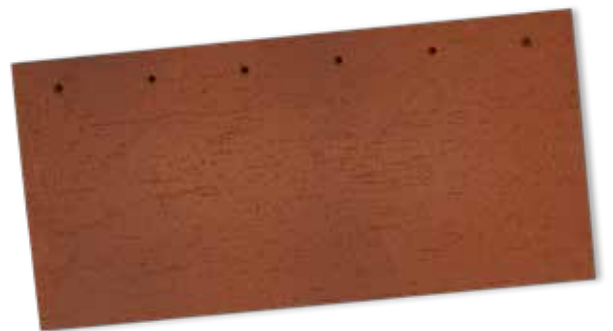

OVERFLATER

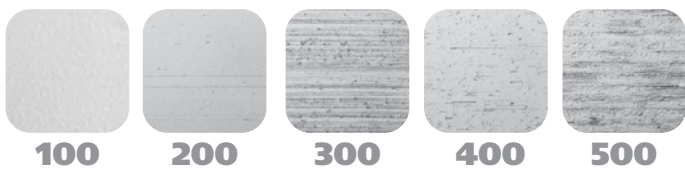

PROFILER

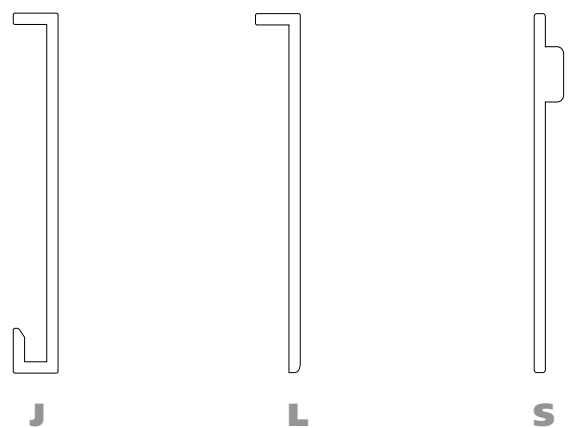

Quartz Grey

J-Profil #400



OVERFLATER

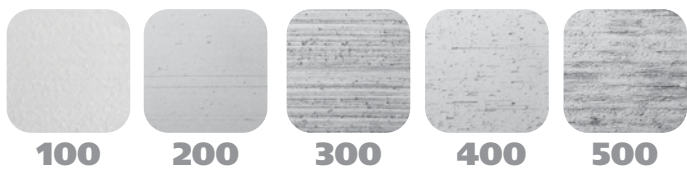

PROFILER

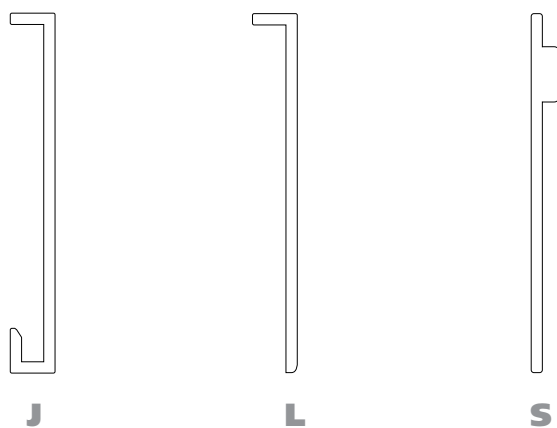

Concrete Grey

J-Profil #400

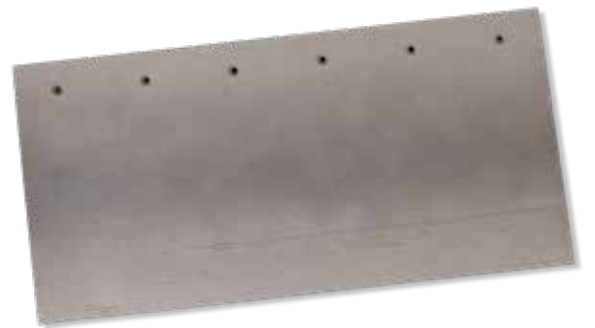

OVERFLATER

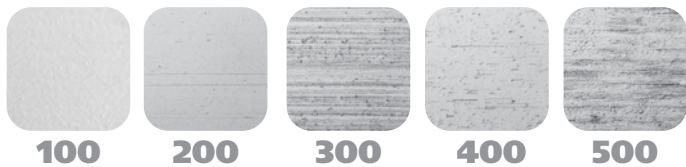

PROFILER



J



L



S

VERTICO-klips

– enkel og effektiv montering



VERTICO-klipset er et nytt, usynlig klips-system

VERTICO-klips er et nytt og usynlig festesystem, og har vært patentert siden 2023. Systemet gir en enkel og effektiv montering av VERTICO J-profil fasadetegl, og gjør det raskt og enklere å bytte ut eventuelt skadde elementer.

Det unike klipsesystemet er godt egnet for både trekonstruksjoner og den eksklusive VERTICO metallprofilen, som består av 75 % resirkulert aluminium.

Hver enkelt tegl festes både i topp og bunn – noe som gir dobbelt sikring sammenlignet med tradisjonelle metoder.

Kort sagt er VERTICO-klipset en revolusjon innen montering av fasadetegl. Når du først har opplevd fordelene med systemet, vil du ikke velge noe annet.

Fordeler med VERTICO-klips:

- Ca. 30 % Raskere montering med færre trinn
- Sterk og ekstra effektiv festing
- Sikrer en korrekt montering
- Økt motstand mot vær og vind
- Enkel utskifting av fasadetegl



Ved å scanne QR-koden kommer du til vår hjemmeside hvor du finner video av bruk av klipset

75% Gjenbrukt aluminium



MINIMUM
75%
GJENBRUKT
ALUMINIUM

PROFILER MED 75% GJENBRUKT ALUMINIUM TIL DIN UNDERKONSTRUKSJON

Med Hydro Aluminiums monteringsprofiler er bærekraft en del av prosessen.

Disse profilene gir under 2,3 kg CO₂/kg aluminium på vårt klima. Alle våres aluminium monteringsprofiler er laget av minimum **75%** gjenbrukt aluminium, uten at det påvirker materialets styrke.

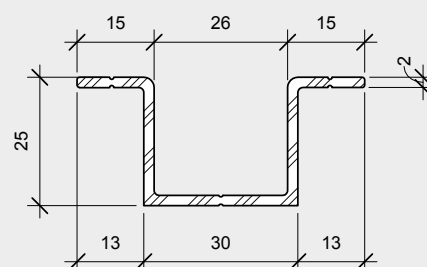
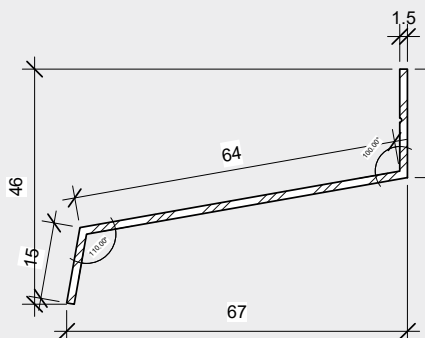
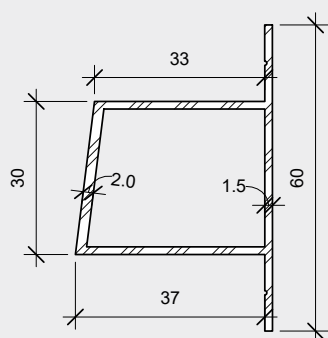

Hjørneløsninger

Vertico utvendig hjørneprofil - skrå

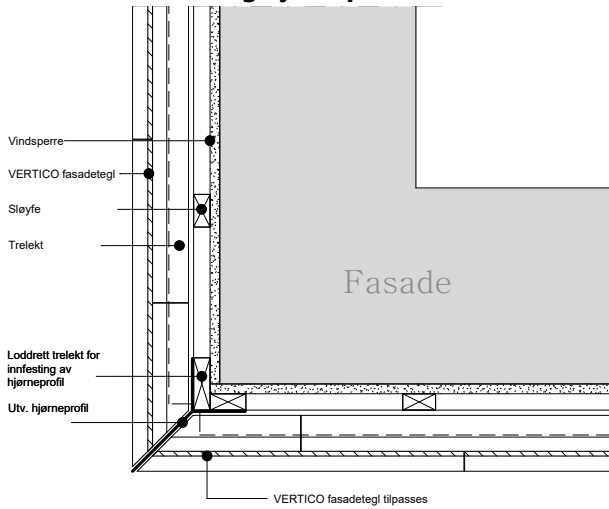

Vertico utvendig hjørneprofil

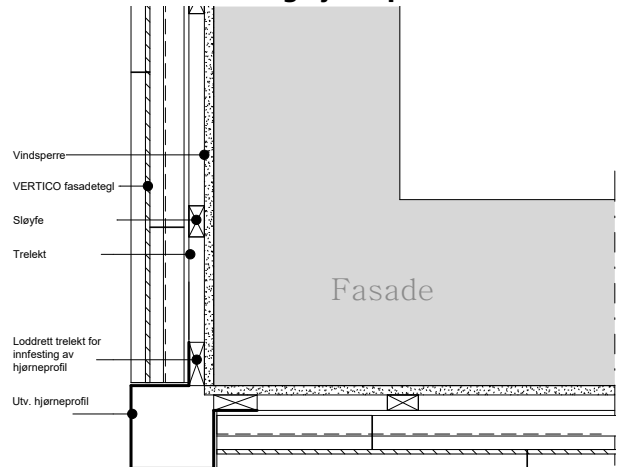

Lokalt tilpasset hjørnebeslag

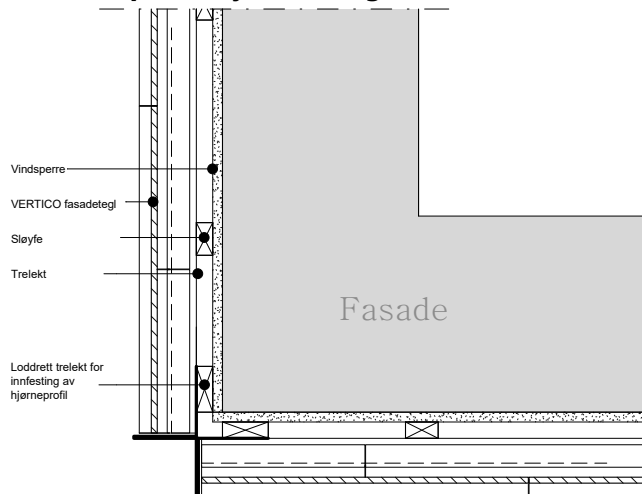

Vertico utvendig hjørne i tegl

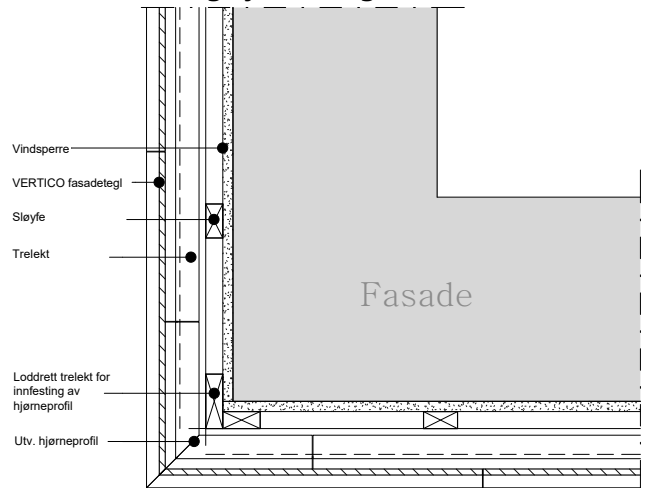

Vertico innvendig hjørneprofil

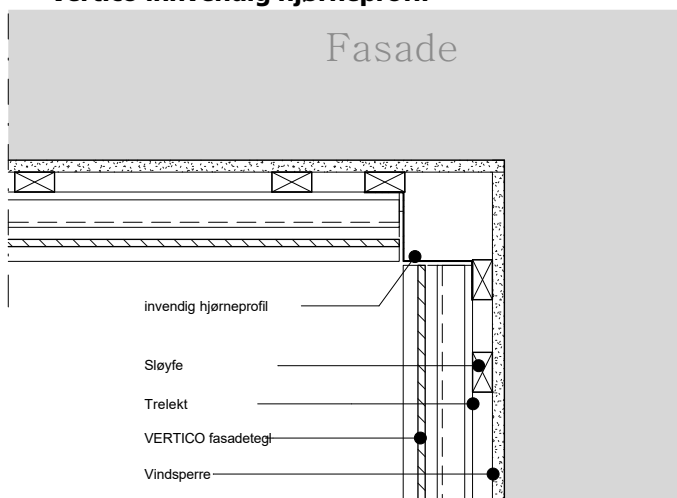

Vertico innvendig hjørne i tegl

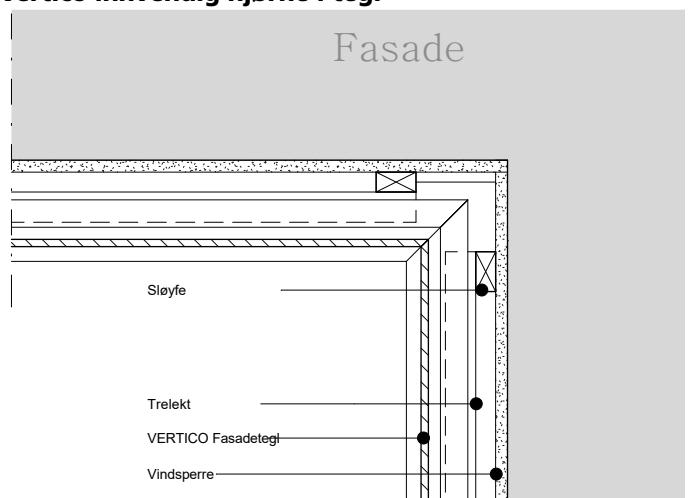

Din sikkerhet og garanti



GARANTI

Vi legger stor vekt på å ha gode og solide relasjoner til våre forhandlere og øvrige samarbeidspartnere.

Hos oss står kunden alltid i sentrum og vi tilbyr en av markedets beste garantier – din trygghet for høy kvalitet og lang holdbarhet.

PRODUKTGARANTI

Er en garanti for at de leverte teglsteinene oppfyller kravene til vannmotstand og frostsikkerhet.

I løpet av garantiperioden forplikter vi oss til å erstatte teglstein som ikke oppfyller disse kravene – uten kostnad – levert direkte til byggeplassen.

SUPPLERINGSGARANTI

Meyer-Holsen tilbyr en unik garantiordning: I hele 20 år fra leveringsdato garanteres det at den kjøpte teglsteinen i samme farge fortsatt kan leveres.









HOVEDKONTOR

Benders Norge AS
Pindsleveien 7

3221 Sandefjord

Tlf: 33 45 63 50

E-post: post@benders.no

Hjemmeside: www.benders.no